

A.F.T.

Beregnungstechnik

Preisliste 2020
2021



www.aft.co.at

Hunter®

RAIN BIRD®

Garden Lights

LIGHTPRO
PROFESSIONAL OUTDOOR LIGHTING

Alles für: Hausgarten Dach und Terrassen Park Sport



*Fordern sie die Preisliste
für 12 V Beleuchtung an!*



**Ein Regentanz
alleine genügt nicht.**



*Garden
Lights*

Beachten Sie unser Angebot
an 12 V Garten**beleuchtung** für
die Selbstmontage.

Mit dieser Preisliste verlieren alle vorhergehenden ihre Gültigkeit.
Die angegebenen Preise verstehen sich **ohne gesetzliche Mehrwertsteuer**,
freibleibend ab unserem Lager 2345 Brunn/Geb., unverpackt.
Preiskorrekturen behalten wir uns ohne Verständigung vor.
Zustellung erfolgt auf Kosten des Auftragsgebers.
Der Versand unserer Produkte geschieht stets auf Kosten und Gefahr des Auftraggebers.
Abbildungen in der Preisliste sind für den Lieferumfang nicht maßgeblich.
Alle Preise gelten pro Stück, bzw. pro Laufmeter.
IG = Innengewinde, AG = Außengewinde
**Sonderkonditionen für Wiederverkäufer und gewerbliche Abnehmer auf Anfrage.
Änderungen und Druckfehler vorbehalten.**
Im übrigen verweisen wir auf unsere allgemeinen Liefer- und Verkaufsbedingungen
auf der letzten Seite dieses Preiskataloges.



Bewässerungsmaterial, Rohr und Pumpen Seite

Versenkensprüher	RAIN BIRD	4 - 5
Getriebeversenkregner und Schwinghebelgener	RAIN BIRD	6 - 9
Steuerungscomputer	RAIN BIRD	10 - 13
Regensensoren	RAIN BIRD	14
Magnetventile	RAIN BIRD	15 - 16
Tropfrohr	RAIN BIRD	17
Versenkensprüher	Hunter	18
Getriebeversenkregner und Schwinghebelgener	Hunter	20 - 21
Steuerungscomputer	Hunter	22-25
Regensensoren	Hunter	26
Magnetventile	Hunter	15 - 16
Steuerungscomputer Solem	AQUAFIT	27
1 und 2 Steuerungscomputer Batteriebetrieb	AQUAFIT	28
Verteiler, Messingverteiler und MS Formstücke , Ventilboxen und Filter	AQUAFIT	29 - 33
Tropfrohr, Tropfrohrzubehör und Micro - Bewässerung	AQUAFIT	34 - 39
PE - Rohre und Kunststoff Fittinge PP		40 - 43
Wasserentnahmestellen Unterflur		44 - 47
Verzinkte Eisenfittinge (Temperguß) und Armaturen		48 49
Messingmagnetventile und Mini MVK		50
Montagematerial und Vlies		51
Pumpen und Pumpenzubehör		52 - 56
Elektrotechnik und Zubehör		57

PVC - Klebefittinge, PVC - Rohr und Zubehör Seite

PVC - Klebefittinge und PVC Armaturen	58 - 60
PVC - Rohr, Kleber und Zubehör	61

Outdoor Lighting Seite

Leuchten und Zubehör	LIGHTPRO	Garden Lights	62 - 67
-----------------------------------	-----------------------	----------------------------	----------------

Geschäfts- und Lieferbedingungen Seite

A.F.T. BIRIBAUER+GSTETTNER GMBH
Anton Brucknergasse 18, 2345 Brunn am Gebirge
Tel.: 02236 / 37 88 89, Fax: 02236 / 37 88 63
www. aft.co.at, email: aft@aft.co.at
FN34061s, UID-Nr.: ATU 19089402



Versenkkörper und Düsen

RAIN BIRD Versenkgehäuse

Typenreihe: 1800

Seit 25 Jahren die meistverkaufte Versenkdüse

Für kleinere Rasenflächen und Blumenbeete.

3 Modelle; Aufsteiger mit 5, 10 und 30 cm

Aufsteiger mit Außengewinde, für alle Düsen mit IG

Die multifunktionelle Abstreifdichtung schützt Gehäuse und Aufsteiger

Anschlussgewinde: 1/2" IG, Betriebsdruck: max. 4 bar

Bestellnr.	VE	Bezeichnung	EURO	CodeA
VSK50	100	Sprüher mit Aufsteigerhöhe 5cm	7,25	
VSK100	75	Sprüher mit Aufsteigerhöhe 10cm	7,25	
VSK300	50	Sprüher mit Aufsteigerhöhe 30cm	27,50	



RAIN BIRD Düsenköpfe

Stufenlose Sprühwinkleinstellung von 0 - 360°, ohne Werkzeug

Einstellschraube zur Regulierung der Wurfweite u. Durchflussmenge

Filtereinsatz direkt unter der Düse (wird mit Düse mitgeliefert)

Aus UV-resistentem ABS Kunststoff, Schraube aus rostfreiem Stahl

Düsenfeingewinde IG, Betriebsdruck: 1 - 2,1 bar



Sprühdüse einstellbar von 0 - 360°

Typenreihe: VAN und HE-VAN

HE VAN Düsen erreichen durchschnittlich eine um bis zu 40% bessere Verteilergenauigkeit

Angaben beziehen sich auf Vollkreiseinstellung bei 2 bar Betriebsdruck

Bestellnr.	VE	Wurfweite	Farbe	Wassermenge	EURO	Code A
SPR6V	25	max.1,5 m	orange	bis 0,3 m³/h	4,90	
SPR8VE	25	max.2,0 m	grün	bis 0,4 m³/h	4,90	
SPR10VE	25	max.2,5 m	blau	bis 0,6 m³/h	4,90	
SPR12VE	25	max.3,5 m	braun	bis 0,6 m³/h	4,90	
SPR15VE	25	max.4,0 m	schwarz	bis 0,9 m³/h	4,90	
SPR18V	25	max.5,0 m	beige	bis 1,2 m³/h	4,90	



Sprühdüse mit fixem Wurfbild

Typenreihe: MPR Rechteck, fix

Angaben beziehen sich auf einen Betriebsdruck von 2 bar

Bestellnr.	VE	Wurfweite	Farbe	Wassermenge	EURO	Code A
SPR15E	25	1,2 x 4 m	schwarz	bis 0,15 m³/h	4,90	
SPR15S	25	1,2 x 8 m	schwarz	bis 0,3 m³/h	4,90	
SPR15C	25	1,2 x 8 m	schwarz	bis 0,3 m³/h	4,90	



Zubehör

Bestellnr.	Bezeichnung	EURO	Code A
ADAPTER	Übergang von 1/2" IG auf Düsengewinde AG	3,80	
VSK/STR	Verlängerung mit Düsengewinde. IG/AG	6,50	



RAIN BIRD Düsenkoffer

Service Koffer mit allen gängigen Rain Bird Düsen

Bestellnr.	VE	Inhalt	EURO	Code A
DÜKO-RB		10xSPR4V, 10xSPR6V; 10xSPR8V; 10xSPR10V; 10xSPR12V; 10xSPR15V; 10x SPR18V; 5x SPR15S; 5x SPR15E; 5xSPR15C; 10xSTDR14V; 10xSTDR16V; 10x STDR22V; 5x STDR22F; 5x DÜ5+-Set; 5x DÜ3-Set; 1xSCHL5	1 016,00	





Düsenköpfe



Drehstrahldüse einstellbar

Typenreihe: R-VAN einstellbare Rotationsdüsen

Die Rotationsdüsen sorgen für äußerst gleichmäßige Wasserverteilung in den Wurfweiten 2,4m bis 7,3m. Geringe Niederschlagsmengen reduzieren Erosionen und Ablauf des Wassers. Die mehrstrahligen Düsen verteilen das Wasser gleichmäßig über die gesamte Wurfweite.

Hinweis: Beim Einsatz von Drehstrahldüsen müssen alle Sprühköpfe einer Sektion auf Drehstrahldüsen getauscht werden
Laufzeit der Sektion erhöhen



- **Von Hand einstellbar;** kein Werkzeug für die Einstellung erforderlich
- **Weniger Modelle erforderlich;** Verwenden Sie eine einzige Düse für alle Sprühwinkel vom 45° bis 270°
- **Gleichmäßige Wasserverteilung;** Die Niederschlagsrate aller Modelle ist aufeinander abgestimmt
- **Windbeständigkeit;** Größere Tröpfchen und dicke Strahlen verbessern die Windstabilität
- **Manuelle Spülfunktion;** Einfachere Wartung, - Hochziehen um Schmutz auszuspülen.

Düsenfeingewinde IG, Betriebsdruck: 2,1 - 3,8 bar, Empfohlener Druck; 3,1 bar

Bestellnr.	Sektor	VE	Farbe	Wassermenge	EURO Code A
------------	--------	----	-------	-------------	-------------

2,4 m - 4,6 m Wurfweite

STDR14V	45-270°	10	blau	180° = 0,13m³ bei 2,4bar	14,90
STDR14F	360°	10	blau	360° = 0,26m³ bei 2,4bar	14,90

4,0 m - 5,5m Wurfweite

STDR18V	45-270°	10	beige	180° = 0,21m³ bei 2,4bar	14,90
STDR18F	360°	10	beige	360° = 0,38m³ bei 2,4bar	14,90

5,2 m - 7,3m Wurfweite

STDR24V	45-270°	10	rot	180° = 0,30m³ bei 2,4bar	14,90
STDR24F	360°	10	rot	360° = 0,73m³ bei 2,4bar	14,90

Sonderformen 1,5 x 4,6 m und 1,5 x 9,1 m

STDR-LC	linke Ecke	10	grau	0,05m³ bei 2,4bar	14,90
STDR-RC	rechte Ecke	10	grau	0,05m³ bei 2,4bar	14,90
STDR-SS	Seitenstreifen	10	grau	0,10m³ bei 2,4bar	14,90

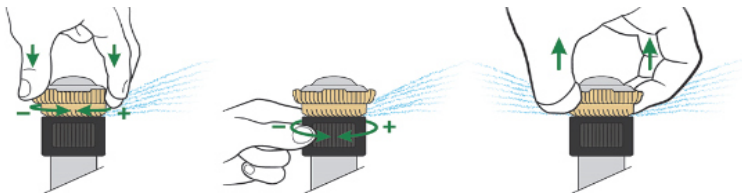

Einstellung des Sprühwinkels

Anpassung der Wurfweite

Hochziehen zum Spülen





Getriebeversenkregner

Typenreihe: 5000 Plus

Die Regner sind noch robuster und für eine lange Lebensdauer konzipiert. Ob für die Hausgarten- oder Grünflächenbewässerung, die Typenreihe 5000 Plus ist die neueste Entwicklung in der Regnertechnologie

Sektor stufenlos einstellbar von 40° - 360°

Wurfweite von 7,0 m bis max. 15,2 m, **Durchfluss abstellbar (VRS5+)**

Einfache Sektoreinstellung von oben

Düsen sind im Lieferumfang enthalten.

Anschlussgewinde: 3/4" IG, Betriebsdruck: 1,7 bar - 4,5 bar

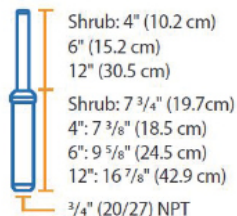

Bestellnr.	VE	Bezeichnung	EURO	Code A
VRS5+	20	Teil- u. Wendekreisregner 5000+ Durchfluss abstellbar (grüne Kappe) inkl. vormontierter 3,0 Standarddüse	35,00	
VRS5	20	Teil- u. Wendekreisregner 5000 Durchfluss nicht abstellbar inkl. vormontierter 3,0 Standarddüse	24,00	
VRS5S+	20	wie VRS5+, jedoch mit Edelstahlaufsteiger	53,00	
VRS5H+	20	Teil- u. Wendekreisregner 30cm Hochausfahrend	93,00	
DÜ5+-SET	20	Ersatzdüsen-set für VRS5+	5,60	
SAM5		Auslaufsperrventil	10,00	
SCHL5		Spezialschlüssel	6,50	

Düse	bar	m	m³/h
1,5	2,5	10,0	0,35
2,0	2,5	10,5	0,45
2,5	2,5	11,0	0,55
3,0	2,5	11,0	0,65
4,0	2,5	11,5	0,85
5,0	2,5	12,0	1,05
6,0	2,5	12,5	1,25
8,0	2,5	12,5	1,65
LA1,0	2,5	8,0	0,20
LA1,5	2,5	9,0	0,35
LA2,0	2,5	9,5	0,45
LA3,0	2,5	9,5	0,65



Getriebeversenkregner

Typenreihe: 3500

Getrieberegner für geringe bis mittlere Wurfweiten

Sektor stufenlos einstellbar von 40° - 360°

Wurfweite von 4,6 m bis max. 9 m

6 Stk. Düsen im Lieferumfang enthalten

Anschlussgewinde: 1/2" IG, Betriebsdruck: 1,7 bar - 3,8 bar

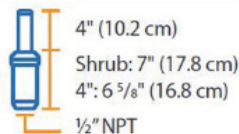

Bestellnr.	VE	Bezeichnung	EURO	Code A
VRS3	20	Teil- u. Wendekreisregner	25,00	
DÜ3-SET		Ersatzdüsen-set für VRS3	4,60	

Düse	bar	m	m³/h
0,75	2,5	5,0	0,20
1,0	2,5	6,0	0,25
1,5	2,5	7,0	0,30
2,0	2,5	8,0	0,40
3,0	2,5	8,0	0,60
4,0	2,5	9,0	0,85





Versenkregner Park und Sport

RAIN BIRD Getriebeversenkregner

Typenreihe: FALCON 6504

Versenkregner für mittelgroße Grünflächen und Sportanlagen

Schnelldrehendes Modell mit rotbrauner Gummikappe -

ist besonders geeignet für Tennisplätze.

Wurfweite von 11,9 m bis 19,8 m, mit Auslaufsperrventil

8 Stk. farbig kodierte Düsen erhältlich.

Anschlussgewinde: 1" IG, Betriebsdruck: 2,1 bar - 6,2 bar



Bestellnr.	VE	Bezeichnung	EURO	Code A
VRS60	12	Teilkreisberegnung 40°-360°	115,00	
VRS60HS	12	Teilkreisberegnung 40°-360° schnelldrehend, mit Edelstahlaufsteiger	251,00	



RAIN BIRD Getriebeversenkregner

Typenreihe: 8005

Robuster Regner der besonders geeignet für Sportplätze und Grünflächen ist

Ein Modell für Voll- u. Teilkreis !

Memory Arc; der Regner geht immer zum eingestellten Sektor zurück

Linker und rechter Anschlag von oben einstellbar

Geschützter Antriebsmechanismus verhindert Schäden durch Vandalismus

Düsen mit 3 Öffnungen für die optimale Gleichmäßigkeit der Beregnung

8 Stk. farbig kodierte Düsen erhältlich.

Wurfweite 8005: von 17,4 bis 24,7 m

mit Auslaufsperrventil

Anschlussgewinde: 1" IG, Betriebsdruck: 3,5 bar - 6,2 bar



Bestellnr.	VE	Bezeichnung	EURO	Code A
VRS80	12	Voll- und Teilkreisberegnung 8005	143,00	
VRS80S	12	Voll- und Teilkreisberegnung 8005-SS mit Edelstahlaufsteiger	182,00	



Düsen für Typen 6504 und 8005

Bestellnr.	Düsenfarbe	bar	m	m³/h	EURO	Code A
DÜ60/04	schwarz	4	12,0	0,90	1,00	
DÜ60/08	dunkelgrün	4	14,0	1,90	1,00	
DÜ60/10	grau	4	15,5	2,30	1,00	
DÜ60/12	beige	4	16,5	2,80	1,00	
DÜ60/14	hellgrün	4	16,5	3,10	1,00	
DÜ60/16	braun	4	17,5	3,70	1,00	
DÜ60/18	dunkelblau	4	18,5	4,00	1,00	
Düsen nur für 8005						
DÜ80/20	rot	5	21,5	5,20	1,00	
DÜ80/24	orange	5	23,0	6,30	1,00	





RAIN BIRD Getriebeversenkregner

Lange Lebensdauer bei höchster Leistung

Typenreihe: EAGLE 900/950

Die Serie EAGLE eignet sich besonders für Sportplätze, große Grünflächen und Golfplätze.

Regner mit eingebautem 24V Elektromagnetventil
Auch ohne Magnetventil lieferbar

B: 20 x H20 x T 9,0 cm Trafo: 230V - 24 VAC / 50 Hz , max. 15,6 VA

Hermetisch geschlossenes Gehäuse.

Abstreifdichtung und starke Rückholfeder

Wartungs- und Einstellarbeiten von oben möglich.

Wurfweite: 19,2 - 29,6 m, Betriebsdruck: 4,1 bar - 6,9 bar

Anschlussgewinde 900/950: 6/4" **ACME**

Eagle Type 900/950

Bestellnr.	VE	Bezeichnung	EURO	Code D
VRS950E	4	Teilkreisregner Eagle 950 inkl. Standarddüse: 28,grün, 26,0 m	550,00	
VR900E	4	Vollkreisregner Eagle 900 inkl. Standarddüse: 60, schwarz, 27,5 m	465,00	
DE900KR		Kunstrasendeckel f. Eagle 900/950	398,00	



Werkzeug und Zubehör

Bestellnr.	Bezeichnung	EURO	Code H
E/SCHL	Bedienschlüssel Kunststoff	27,00	
DR/SCHL	Bedienschlüssel Metall	69,00	
HR/ZANGE	Zange z. Ausb. d. Ventilhalter.	182,00	
VT/DR	zum Einsetzen der Ventilhalter.	257,00	



Regnergelenkanschluss

für den flexiblen Anschluss von Großflächenregnern

Doppelte O-Ring Abdichtung schützt die Gewinde vor Schmutz.

Bestellnr.	Bezeichnung	EURO	EURO	Code D
SJ1A	1"Swing - Joint 2 x AG	45,00		
SJ6/4A	1 x ACME6/4 - 1x6/4 AG	62,00		
Gerader Adapter				
SJW1R	Gerader 1" Adapter für ACME Gew.	15,00		
SJW5/4R	Gerader 5/4" Adapter für ACME Gew.	15,00		
SJW6/4R	Gerader 6/4" Adapter für ACME Gew.	15,00		



Düsen für Type 950

Bestellnr.	Farbe	bar	m	m³/h	EURO	Code D
DÜ950/18	weiß	5,5	22,0	5,20	12,00	
DÜ950/22	blau	5,5	24,0	7,05	12,00	
DÜ950/24	gelb	5,5	25,0	8,20	12,00	

Düsen für Type 900

Bestellnr.	Farbe	bar	m	m³/h	EURO	Code D
DÜ900/44	blau	5,5	21,5	5,60	12,00	
DÜ900/48	gelb	5,5	22,5	7,80	12,00	
DÜ900/52	orange	5,5	24,5	8,50	12,00	





Versenkregner und div. Zubehör

RAIN-BIRD Schwinghebelregner

Traditioneller Schwinghebel - Versenkregner

Typenreihe: MAXI-PAW (Versenkregner VRS2045)

Typenreihe: MAXI-BIRD (Oberflur RS2045)

Versenkregner für mittelgroße Grünflächen

Gute Leistung bei schmutzbelastetem Wasser

Wurfweite von 6,7 m bis max. 13,7 m

Anschlussgewinde: 1/2" od. 3/4" IG, Betriebsdruck: 1,7 bar - 4,1 bar



Angaben bei einem Druck von 2,5 bar

Farbe	m	m³/h	Nr.
rot	11,0	0,45	/2,4
blau	11,5	0,80	/3,2
gelb	12,0	1,15	/4,0
beige	12,5	1,50	/4,8
schw.	7,0	0,45	/07LA
gelb	8,5	0,95	/10LA

Bestellnr.	VE	Bezeichnung	EURO	Code A
VRS2045	20	Voll und Teilkreisregner inkl. vormontierter 3,2 Standardd.	67,00	
DÜ2045/.....		Einsatzdüsen je Stück	0,50	
SCHL2045		Schlüssel f. Innenteilmontage	33,00	Code H
RS2045		Schwinghebelregner inkl. Düse blau	41,00	

Automatische Entleerungsventile

Diese Ventile entleeren automatisch die Rohrleitungen, wenn der Wasserdruck abgeschaltet wird. Dadurch werden Frostschäden begrenzt.

Es wird empfohlen die Ventile nicht bei Dauerdruckleitungen zu verwenden

Bestellnr.	VE	Bezeichnung	EURO	Code A
EV/A	25	1/2" AG Entleerungsventil, max. 30 bar, mit Vlies und Griff-Flüge	9,00	
EV-5/4		5/4" IG Entleerungsventil, Abg. Tülle (zum schnellen Entleeren z.B . Reitstall)	10,00	



Fließdruckmessgerät

Fließdruckmessgerät mit Gekkekupplungen, 4 Mess-Düsen, Kugelhahn mit Manometer, zur Ermittlung von Fließdruck und Wassermenge. Im handlichen Kunststoffkoffer

Bestellnr.	VE	Bezeichnung	EURO	Code H
FLIE-KO		Fließdruckmessgerät im Koffer	115,00	



Markierspray

Witterungsbeständiger Markierspray mit hoher Deckkraft und Haftung auf zahlreichen Untergründen. Die Sicherheitskappe verhindert ein unbeabsichtigtes Sprühen. Der Markierspray kann in jeder Position verwendet werden.

Bestellnr.	VE	Bezeichnung	EURO	Code 0
MARKIER G		Markierspray gelt	6,00	
MARKIER P		Markierspray pink	6,00	



Steuerungscomputer 24V



RAIN BIRD Steuergerät

Typenreihe: ESP Me Modular-LKN-ready

Steuergerät für Hausgärten und mittelgroße Grünflächen

Für die Wandmontage im Freien, eingebauter Trafo
 Abschließbares Gehäuse, Memoryfunktion bei Stromausfall
 Pumpenstartausgang, Wasserbudget und Testprogramm
 Sensorschalter zum Abschalten des Regenmeßgerätes
 4-Stationen Basismodell, mit Erweiterungsmodule **bis zu 22 Stationen**

Programme: 4 (A, B,C und D)

Startzeiten / Tag: 6 pro Programm

B: 27,2 x H: 19,5 x T: 11,2 cm Trafo: 230V - 24 VAC / 50 Hz , max. 10 VA



Smartphone nicht enthalten

Bestellnr.	VE	Bezeichnung	EURO	Code A
STG4ES	4	Basisgerät für 4 Stationen	351,00	
STG/ES3E	24	Erweiterungsmodul um 3 Sektionen	65,00	
STG/ES6E	12	Erweiterungsmodul um 6 Sektionen	126,50	
STG/ESW		ESW-Umrüstplatine	123,00	
KAB2		Anschlußkabel weiß ,2m , mit Schukostecker	4,95	



RAIN BIRD Typenreihe: LNK

Bestellnr.	Bezeichnung	EURO	Code D
STG/WIFI	für alle LNK-ready Steuergeräte	162,00	



RAIN BIRD Steuergerät

Typenreihe: RZX - LKN-ready

Für die Innenmontage mit externen Trafo B:16,9 x H: 15,0 x T: 3,9 cm
 Für den Aussenbereich mit internen Trafo, B: 20,1 x H: 19,9 x T: 3,9 cm
 Startzeiten: 6 pro Zone,unabhängige Zeitschaltung pro Zone
 Stationen: 4, 6 od. 8
 Wasserbudget, Berechnungsdauer 0 bis 199 min
 Permanenter 100 Jahres Programmspeicher.
 B: 18 x H17 x T 3,5 cm Trafo: 230V - 24 VAC / 50 Hz , max. 15,6 VA

Bestellnr.	VE	Bezeichnung	EURO	Code A
STG4AI	6	4 Stationen - Computer RZX	135,00	
STG6AI	6	6 Stationen - Computer RZX	157,00	
STG8AI	6	8 Stationen - Computer RZX	180,00	

Bestellnr.	VE	Bezeichnung	EURO	Code A
STG4AA	6	Stat Comp.RZX mit Gehäuse	213,00	
STG6AA	6	Stat Comp.RZX mit Gehäuse	255,00	
STG8AA	6	Stat Comp.RZX mit Gehäuse	297,00	
KAB2		Anschlußkabel weiß ,2m , mit Schukostecker	4,95	

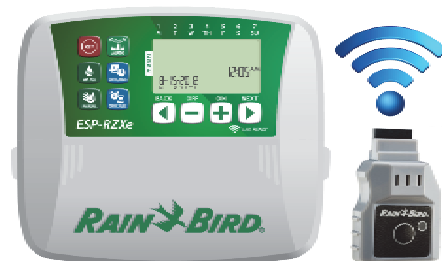

Zubehör: Überspannungsschutz - Einbausatz

Bestellnr.	Bezeichnung	EURO	Code A
STG/ÜSP	Überspannungsschutzeinheit	331,00	

Typenreihe: LPVK-12E (für alle 24V Geräte möglich)





Steuerungscomputer 24V

RAIN BIRD Steuergerät

Typenreihe: ESP-TM2

Einfach, flexibel und zuverlässig

Erstellen Sie Ihren Bewässerungsplan in nur 3 einfachen Schritten

3 verfügbare Programme (A, B, C) mit jeweils bis zu 4 Startzeiten

Einfache manuelle Bewässerung mit einem Klick

NEUES großes LCD-Display mit Hintergrundbeleuchtung

für eine bessere Sichtbarkeit auch bei direktem Sonnenlicht

Stationen: 4, 6, 8 oder 12

Elektronischer Diagnose-Leistungsschalter

Contractor Default™ Programm(e) wiederherstellen

Kunststoffgehäuse mit Klappe zur Wandmontage

B: 18 x H17 x T 3,5 cm Trafo: 230V - 24 VAC / 50 Hz , max. 15,6 VA



Bestellnr.	VE	Bezeichnung	EURO	Code A
STG4T	6	4 Stationen-Computer TM2 mit Gehäuse	225,00	
STG6T	6	6 Stationen-Computer TM2 mit Gehäuse	270,00	
STG8T	6	8 Stationen-Computer TM2 mit Gehäuse	315,00	
STG12T	6	12 Stationen-Computer TM 2 mit Gehäuse	420,00	
KAB2		Anschlußkabel weiß ,2m , mit Schukostecker	4,95	

RAIN BIRD modulares Steuergerät

Typenreihe: ESP-LXME

Steuergerät - vielseitiger Einsatz - leistungsstark und anwenderfreundlich

Erweiterbar auf bis zu 32 / 48 Stationen

Einfache Programmierung, großes Display (mit Recall-Funktion)

Programmierbare Verzögerung zwischen den Stationen

Wasserbudget; Saisonanpassung pro Programm und pro

Monat von 0 - 300 % in 1% Schritten

4 unabhängige Programme (D-Programm kann so programmiert

werden daß es sich mit ABC-Prog. überschneidet.)

Diagnostic Programm macht auf Störungen aufmerksam.

Bei Stromausfall erhält eine Lithium-Batterie Datum und Uhrzeit

(10 Jahre) und ein nicht löschbares Memory die Programmierung

Eingangsspannung: 230VAC,50 Hz, Ausgangssp.: 26,5VAC, 1,9A

Kapazität: bis zu 24 VAC / 7 VA Magnetspulen pro Station

Abmessungen: B: 36,4 x H: 32,2 x T: 14,0 cm

Abschließbares Gehäuse mit vielen weiteren Funktionen



Bestellnr.	Bezeichnung	EURO	Code A
STG8ESLX	8 - Stationen - Basisgerät LXME	669,00	
STG12ESLX	12 - Stationen - Basisgerät LXME	1090,00	
STG/ESLX8E	Erweiterungsmodul um 8 Stationen	250,00	
STG/ESLX12E	Erweiterungsmodul um 12 Stationen	342,00	

Steuerungscomputer 24 V



RAIN BIRD IQ Zentralsteuersystem

Zentrale Bewässerungssteuerung für mehrere Anlagen von einem einzigen Computer aus !

Das IQ-System für Bewässerungsanlagen ermöglicht die Überwachung und Steuerung der Bewässerung für mehrere entfernte Anlagen. Das System kann für eine Vielzahl von Anwendungen eingesetzt werden, vom Hausgarten bis hin zu gewerblichen Anwendungen. Mit dem IQ-Zentralsteuersystem können die Steuergeräte ESP-LX Modular ferngesteuert werden

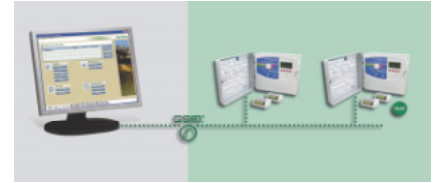

Bestellnr.	Bezeichnung	EURO
IQ Cloud	IQ Cloud v3.0	free online

Eine (statische) öffentliche IPv4Adresse ist erforderlich

IQ/ETHERN-C	Verbindung über LAN/EtherNet	1157,00
IQ/GPRS-C	Verbindung über Mobilfunk	2891,00
IQ/RS32-C	Verbindung über Kabel	909,00



RAIN BIRD Zwei-Leiter-Steuersystem

Bestellnr.	Bezeichnung	EURO
STGLXD50	Basisgerät für 50 Decoder	auf Antrag
STG/LXD75E	Erweiterungsmodul um 75 Stationen	
SCD200	Site Control, Zentralsteuerung über PC	
FD102	Feld Decoder 1 Station max. 2 Spulen	
FD202	Feld Decoder 2 Station max. 2 Spulen	
FD401	Feld Decoder 4 Station max. 1 Spulen	
FD601	Feld Decoder 6 Station max. 1 Spulen	
FD/LSP	Feld Decoder Leitungsschutz	

E-YY2x2,5PE500	Erdsteuerleitung 2 x 2,5, von Rain Bird	1615,00
----------------	---	---------

Dieses Kabel ist ideal für die Installation der Decoder-Steuersysteme MdC-50-200 und SiteControl auf Sportplätzen und großen öffentl. Grünflächen.

BESCHREIBUNG

Starre, blanke Cu-Drähte

Aderumhüllung: 0,7 mm Polyethylen (blau und schwarz)

Blauer Außenmantel aus Polyethylen

KENNDATEN

Aderzahl: 2. Querschnitt: 2,5 mm²

Max. Spannung*: unterirdisch 46 A, oberirdisch 33 A U=14,8 V/A/km (cos j = 0,8)

Außendurchmesser: min. 9,5mm, max. 11,5mm

Rolle 500 lfm

Gewicht: 162 kg/km





Batteriesteuerungen 9V



Batteriesteuerung 9V

Typenreihe: WPX

Steuergeräte wenn kein Strom vorhanden ist

Vollständig wasserdicht (IP68), für die Montage direkt in Box.

Direkter **Anschluß** für potentialfreie **Regensensoren**

Funktion: Manueller Start und Zyklus, Wasserbudget

Großes LCD - Display, 2 x 9V Blockbatterie

Höhe: 10,26 cm, Breite: 13,59 cm, Tiefe 6,15 cm

Startzeiten / Tag: 6 pro Programm

Bestellnr.	VE	Bezeichnung	EURO	Code A
WPX9V-1	6	1 Stationen - Computer WP9V	162,00	
WPX9V-1-SET	6	1 Stationen - Computer WP9V inkl. 9V Magnetventil	213,00	
WPX-WMONT		WPX - Wandhalterung	28,00	
WPX9V-2	6	2 Stationen - Computer WP9V	274,00	
WPX9V-4	6	4 Stationen - Computer WP9V	299,00	
WPX9V-6	6	6 Stationen - Computer WP9V	338,00	



9V Steuersystem



Typenreihe: TBOS jetzt auch über Bluetooth programmierbar

netzunabhängiges Steuersystem für Grünanlagen

Mit dem Handprogrammiergerät werden durch Infrarot, Funk od. Bluetooth die Daten auf das Steuermodul übertragen.

Drei Programme: A, B, C

Sequenzieller Stationsbetrieb innerhalb eines Programms.

Max. Kabellänge zwischen Modul und TBOS™ Magnetventil = 10 m (bei 0,75 mm²)

Höhe: 13,0 cm, Breite: 9,5 cm, Tiefe 5,5 cm

Steuermodul

Handprogrammiergerät

Ermöglicht das Öffnen und Schließen von TBOS-Impulsspulen

Robustes, wasserdichtes Gehäuse mit Verbindungsstecker



Bestellnr.	Bezeichnung	Code A
TB/FTU	Handgerät mit Infrarot und Funk	592,00
TB/BT1	Modul für 1 Magnetventil	214,00
TB/BT2	Modul für 2 Magnetventile	244,00
TB/BT4	Modul für 4 Magnetventile	270,00
TB/BT6	Modul für 6 Magnetventile	305,00



Beregnungsabschaltgeräte



RAIN-BIRD Regensensor

Typenreihe: RSD-Bex

Verhindert bei natürlichem Niederschlag die Beregnung

Mehrere Einstellungen von 5 bis 20 mm durch Drehen der Wahlkappe

Einstellbarer Lüftungsring zur Bestimmung der Trocknungszeit

Für alle 24 V Steuergeräte und Batteriesteuergerät WPX9 u. TBOS etc.



Bestellnr.	VE	Bezeichnung	EURO	Code A
RSD	20	Regensensor RSD	65,00	

RAIN-BIRD Funkgesteuerter Regen-Frost-Sensor

Typenreihe: WR2-RFC

Verhindert bei natürlichem Niederschlag die Beregnung

Reichweite ca. 50m. Empfangsteil kommt zur Steuerung (für Netzspannung)

Einstellbare Niederschlagswerte von 3 bis 19 mm, Temperaturwerte von 0,5 - 5°

Batterielebensdauer ca. 3 Jahre, Batterie tauschbar, Reichweite ca. 90 m

24V/50Hz, max 20 VA



Bestellnr.	VE	Bezeichnung	EURO	Code A
RFSW	10	Funkgest. Regen-Frost-Sensor WR2	203,00	

RAIN-BIRD Bodenfeuchtesensor

Typenreihe: SMRT-Y

Verwandelt jedes Steuergerät in ein intelligentes Steuergerät

Verwandelt jedes Steuergerät in ein intelligentes Steuergerät

Einfaches, zuverlässiges Design mit zwei Hauptkomponenten (als Satz geliefert):

Bodenfeuchtesensor zum Einbau unter der Erde

Bedienungs-Interface zur Sensorsteuerung

Digitaler TDT™-Sensor ermöglicht äußerst genaue Messungen

unabhängig von Bodentemperatur und elektrischer Leitfähigkeit

Betriebstemperaturbereich: -20°C bis 70° C

Sensorsteuerung	Bodenfeuchtesensor
Gesamtbreite: 76 mm	Gesamtbreite: 50 mm
Gesamthöhe: 76 mm	Gesamtlänge: 200 mm
Gesamttiefe: 19 mm	Gesamttiefe: 12 mm



Bestellnr.	VE	Bezeichnung	EURO	Code D
BFS	10	Bodenfeuchtesensor SMRT-Y	299,00	



Magnetventile

RAIN BIRD Magnetventil

Typenreihe: DV und DVF und LFB

Kunststoffmagnetventil mit Innengewinde
 Manuelle Betätigung durch Drehen der Spule möglich
 Durchflussregulierung bei Type DVF (MVK1F)
 Betriebsdruck: 1,0 bis 10,0 bar
 Durchflussmenge LFB: min.0,05 -max. 1,82 m³/h (Microbewässerung)
 Durchflussmenge: min.0,7 -max. 9,0 m³/h
 Spule: 24 V / 50 Hz / Anzugsstrom: 0,30 A (7,2 VA)
 Abmessungen: (L x B x H) 11,1 x 8,4 x 11,4 cm (DVF 14,2)

Bestellnr.	VE	Bezeichnung	EURO	Code A
MVK3/4LFB	12	Magnetventil 3/4" LFB, max 1,82m³/h	56,00	
MVK1	20	Magnetventil 1" DV	56,00	
MVK1-9V	20	Magnetventil 1" DV mit 9V Spule	74,00	
MVK1F	20	mit Durchflussmengenregulierung DVF	73,00	
TB/S	20	9V Spezialschule	56,00	



RAIN BIRD Magnetventil

Typenreihe: PGA

Kunststoffmagnetventil mit Innengewinde
 Manuelle Betätigung durch Drehen der Spule möglich
 Alle Modelle mit Durchflussmengenregulierung
 Auch als Eckventil einsetzbar. Gehäuse aus PVC
 Betriebsdruck: 1,0 bis 10,0 bar
 Durchflussmenge bei 1" PGA: min .0,07 - max. 9,0 m³/h
 Durchflussmenge bei 6/4" PGA: min. 6,0 - max. 22,0 m³/h
 Durchflussmenge bei 2" PGA: min. 10,0 - max. 34,0 m³/h
 Spule: 24 V / 50 Hz / Anzugsstrom: 0,41 A (9,9 VA)

Bestellnr.	VE	Bezeichnung	EURO	Code A
MVK1PGA	20	Magnetventil 1" PGA	87,00	
MVK6/4PGA	8	Magnetventil 6/4" PGA	131,00	
MVK2PGA	4	Magnetventil 2" PGA	192,00	



RAIN BIRD Magnetventil

Typenreihe: PEB

Glasfaserverstärktes Kunststoffmagnetventil
 Manuelle Betätigung durch Drehen der Spule möglich
 Alle Modelle mit Durchflussmengenregulierung
 Betriebsdruck: 1,0 bis 13,8 bar
 Durchflussmenge bei 1" PE-B: min.0,07 -max. 10,0 m³/h
 Durchflussmenge bei 6/4" PE-B: min.6,0 -max.30,0 m³/h
 Durchflussmenge bei 2" PE-B: min.10,0 -max.45,0 m³/h
 Spule: 24 V / 50 Hz / Anzugsstrom: 0,41 A (9,9 VA)

Bestellnr.	VE	Bezeichnung	EURO	Code A
MVK1-24	20	Magnetventil 1" PEB	160,00	
MVK6/4-24	8	Magnetventil 6/4" PEB	215,00	
MVK2-24	8	Magnetventil 2" PEB	318,00	





Fertige Ventilboxen

Fertige Ventilbox

Typenreihe: QUICK-FIX

Schnelle professionelle Installation von Ventilboxen

Die QUICK-FIX Ventilbox ist eine fertig zusammengebaute Kombination aus allen Bestandteilen, die für eine professionelle, langlebige Bewässerungsanlage notwendig sind. In der Schachtbox sind Wasserverteiler, Magnetventile, Absperrventil und Anschlussrohre betriebsfertig vormontiert. Verteiler aus hochwertigen PP-Kunststoff

Durch die kompakte Bauweise ist es auch nach dem Einbau möglich, Teile auszutauschen ohne, dass die Ventilbox ausgebaut werden muss:

Eine QUICK-FIX Ventilbox besteht aus folgenden Teilen:

Kunststoff-Ventilbox, Kst.-Verteiler 1", RAIN-BIRD Magnetventile, Absperrhahn 1" mit Entleerung, Feuchtraumdose, 1" PE-Rohr 10 bar

Ventilboxen "Quick-Fix" für 1-4 Magnetventil wird in VB-Standard verbaut

Ventilboxen "Quick-Fix" für 5-7 Magnetventile wird in VB-Jumbo verbaut

Ventilboxen "Quick-Fix" für 3-4 Magnetventile auf Anfrage auch in VB-Jumbo erhältlich

Kst. Verteiler 1" mit Holländerverschraubung (Kopfstation muffengeschweißt)

Bestellnr.	Bezeichnung	EURO	Code D
REGPP2	Kopfstation 2-fach, 1" IG (3 x ÜWM 1" IG)	73,00	
REGPP3	Kopfstation 3-fach, 1" IG (4 x ÜWM 1" IG)	94,00	
REGPP4	Kopfstation 4-fach, 1" IG (5 x ÜWM 1" IG)	106,00	
REGPP5	Kopfstation 5-fach, 1" IG (6 x ÜWM 1" IG)	121,00	
REGPP6	Kopfstation 6-fach, 1" IG (7 x ÜWM 1" IG)	139,00	
REGPP7	Kopfstation 7-fach, 1" IG (8 x ÜWM 1" IG)	155,00	



Fertige Ventilboxen mit 24V AC Magnetventilen

Bestellnr.	Bezeichnung	EURO	Code D
QFV1	Ventilbox Quick -FIX , 1 Magnetventil 1" 24V	221,00	
QFV2	Ventilbox Quick -FIX , 2 Magnetventile 1" 24V	334,00	
QFV3k	Ventilbox Quick -FIX , 3 Magnetventile 1" 24V	421,00	
QFV4k	Ventilbox Quick -FIX , 4 Magnetventile 1" 24V	515,00	
QFV5	Ventilbox Quick -FIX , 5 Magnetventile 1" 24V	645,00	
QFV6	Ventilbox Quick -FIX , 6 Magnetventile 1" 24V	732,00	
QFV7	Ventilbox Quick -FIX , 7 Magnetventile 1" 24V kein Absperrhahn, Zuleitung seitlich	734,00	



Fertige Ventilboxen mit 9V DC Impulsventile

Bestellnr.	Bezeichnung	EURO	Code D
QFV1-9V	Ventilbox Quick -FIX , 1 Magnetventil 1" 9V	237,00	
QFV2-9V	Ventilbox Quick -FIX , 2 Magnetventile 1" 9V	372,00	
QFV3k-9V	Ventilbox Quick -FIX , 3 Magnetventile 1" 9V	478,00	
QFV4k-9V	Ventilbox Quick -FIX , 4 Magnetventile 1" 9V	573,00	
QFV5-9V	Ventilbox Quick -FIX , 5 Magnetventile 1" 9V	740,00	
QFV6-9V	Ventilbox Quick -FIX , 6 Magnetventile 1" 9V	845,00	
QFV7-9V	Ventilbox Quick -FIX , 7 Magnetventile 1" 9V kein Absperrhahn, Zuleitung seitlich	865,00	



Fertiger Schaltschrank für z.B Grünwand oder ähnliches

Fertiger Schaltschrank für Bewässerung inkl. Düngemischer D3. Bestehend aus: Metallschrank 160x80x40cm, Rain Bird MVK1F Magnetventile, Steuergerät ESP Modular erweiterbar mit WIFI Stick, Verteiler Messing inkl. Kugelhahn für jede Sektion und ein Frostsensor.

Bestellnr.	Bezeichnung	EURO	Code H
QF-SCH4	Fertiger Schaltschrank mit 4 Stk. Magnetventile	3599,00	
QF-SCH5	Fertiger Schaltschrank mit 5 Stk. Magnetventile	3699,00	
QF-SCH6	Fertiger Schaltschrank mit 6 Stk. Magnetventile	3799,00	

Anschluss an das Trinkwassernetz nur über einen Systemtrenner zulässig.

Die Vorgaben der ÖNorm EN1717 sind einzuhalten!



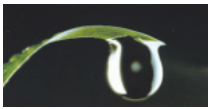

Druckkompensierendes Inline - Tropfrohr 16mm

für Hecken, Beete, Weinbau, Landwirtschaft, Gärtnerei

Verlegefertig und trittfest !

Durch die Druckkompensation wird eine gleichmäßige Wasserabgabe über die gesamte Leitungslänge erreicht. Die Selbstreinigung und der eingebaute Filter bei jedem Tropferelement minimieren die Gefahr von Verschließungen.

Das Tropfrohr wird oberirdisch verlegt, kann aber mit Rindendecor oder Rindenmulch abgedeckt werden.



Betriebsdruck: 0,5 bis 5 bar
Außendurchmesser: 16 mm
Durchfluss: **2 l/h**
Tropferabstände: alle 33 cm
Rolle: 25m oder 100 m
kein Zuschnitt
Farbe : Schwarz

Leistungsdaten:

Empfohlene maximale Tropfrohrlängen

Angenommen wird ein flacher Grund mit einseitigen Anschluss)

Anfangsdruck	ILTR16/2
1,5 bar	85m
2,5 bar	116m
3,5 bar	138m
4,5 bar	145m

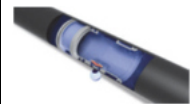

Bestellnr.	Bezeichnung	€/Stk.	Code L
ILTR16/2-100	Tropfrohr 16mm, 2 l/h , Rolle 100m	189,00	(lfm 1,89)
ILTR16/2-25	Tropfrohr 16mm, 2 l/h , Rolle 25m	47,25	(lfm 1,89)

Unterflur - Bewässerungsmatte

Bestellnr.	Bezeichnung	Code K
SECO-116	100m Rolle ECO-Matte, 80cm breit	2 200,00
SECO-116ZU	ECO-Matte , Meterzuschnitt	25,50 / lfm



Druckkompensierendes Inline - Tropfrohr XF

für Hecken, Beete, Weinbau, Landwirtschaft, Gärtnerei

Verlegefertig und trittfest !

Durch die Druckkompensation wird eine gleichmäßige Wasserabgabe über die gesamte Leitungslänge erreicht.

Das Tropfrohr wird oberirdisch verlegt, kann aber mit Rindendecor oder Rindenmulch abgedeckt werden.



Betriebsdruck: 0,6 bis 4,1 bar
Außendurchmesser: 16 mm
Durchfluss: **2,3 l/h**
Tropferabstände: alle 33 cm
Rolle: 25m od. 100 m
kein Zuschnitt
Farbe : Braun

Leistungsdaten:

Empfohlene maximale Tropfrohrlängen

Angenommen wird ein flacher Grund mit einseitigen Anschluss)

Anfangsdruck	2,3L/H
1,0 bar	79,0
1,7 bar	104,0
2,4 bar	121,0
3,8 bar	147,0

Bestellnr.	Bezeichnung	€/Stk.	Code L
TR16/0,3-2-25	Tropfrohr braun 16mm, 2,3 l/h, 25m		a.A.
TR16/0,3-2-100	Tropfrohr braun 16mm, 2,3 l/h-100m	210,00	(lfm 2,10)
TRU16/0,3-2XFS	Tropfrohr braun 16mm, 2,3 l/h-100m unterirdisch verlegbar	273,00	(lfm 2,73)

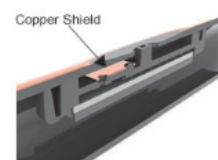
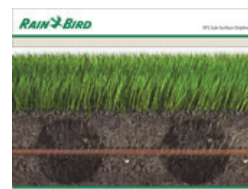

Versenkgehäuse

Typenreihe: Pro-Spray

Aufsteiger mit AG für alle Düsen mit IG, Abstreifdichtung

Betriebsdruck: 1,0 bis 7 bar, Anschluss: 1/2"IG

Bestellnr.	VE	Bezeichnung	EURO	Code K
PRO50	50	Pro-Spray mit Aufsteigerhöhe 5cm	5,75	
PRO100	50	Pro-Spray mit Aufsteigerhöhe 10cm	5,10	
PRO150	25	Pro-Spray mit Aufsteigerhöhe 15cm	14,60	
PRO300	25	Pro-Spray mit Aufsteigerhöhe 30cm	19,50	
PRO-KAP	5	Blindkappe für Pro - Spray Gehäuse	3,95	



Versenkgehäuse

Typenreihe: Pro-Spray PRS - 30

mit eingebauter Druckreduzierung auf 2,1 bar, braune Kappe

Betriebsdruck: 1,0 bis 7 bar, Anschluss: 1/2"IG

Bestellnr.	VE	Bezeichnung	EURO	Code K
PRO100PR	50	Pro-Spray mit Aufsteigerhöhe 10cm	9,90	
PRO150PR	25	Pro-Spray mit Aufsteigerhöhe 15cm	23,50	
PRO300PR	25	Pro-Spray mit Aufsteigerhöhe 30cm	27,50	
PRO-KAP	5	Blindkappe für Pro - Spray Gehäuse	3,95	



Düsenköpfe

Farbcodiert für leichte Erkennung. Empfohlener Druck 2,1 bar

Griffsicheres Oberteil für einfache Einstellung

Angaben von Wasserverbrauch bei Vollkreiseinstellung

Einstellbare Pro - Düsen

Bestellnr.	VE	Wurfweite	Farbe	m³ bei 2,1bar	EURO	Code K
SRS04	25	1,2 m	hellgrün	0,2 m³/h	2,90	
SRS06	25	1,8 m	hellblau	0,27 m³/h	2,90	
SRS08	25	2,4 m	braun	0,27 m³/h	2,90	
SRS10	25	3,0 m	rot	0,45 m³/h	2,90	
SRS12	25	3,6 m	grün	0,57 m³/h	2,90	
SRS15	25	4,5 m	schwarz	0,86 m³/h	2,90	
SRS17	25	5,2 m	grau	1,08 m³/h	2,90	



Fixe Düsen (Streifendüsen)

Bestellnr.	VE	Wurfweite	m³ bei 2,1bar	EURO	Code K
SRS-LC	25	Linke Ecke 1,5m x 4,5m	0,15 m³/h	2,90	
SRS-RC	25	Rechte Ecke 1,5 x 4,5	0,15 m³/h	2,90	
SRS-SCS	25	Mittelstreifen 1,5 x 9,0	0,30 m³/h	2,90	
SRS-SES	25	Endstreifen 1,5 x 4,5	0,15 m³/h	2,90	
SRS-SS530	25	Seitenstreifen 1,5 x 9,0	0,30 m³/h	2,90	
SRS-SSS918	25	Seitenstreifen 2,7 x 5,5	0,40 m³/h	2,90	



Hunter® Düsenkoffer

Service Koffer mit allen gängigen Rain Bird Düsen

Bestellnr.	VE	Inhalt	EURO	Code K
DÜKO-Hunter		10xSRS04,10xSRS06; 10xSRS08; 10xSRS10; 10xSRS12; 10xSRS15; 10xSRS17; 5xSRS-RC; 5xSRS-SCS; 5xSRS-LC; 5xSRS-SES; 10xMP-90/1; 10xMP-90/2; 10xMP-90/3; 5xMP-360/3; 5xDÜ-PGJ-Set; 5xDÜ-PGP-Set; 5xDÜ-PGP-U-Set; 1xSCHL/Hunter; 1xMP-SCHL	935,50	





MP-Düsenköpfe

Drehstrahldüse

Typenreihe: MP - Rotator



Die Rotationsdüsen sorgen für äußerst gleichmäßige Wasserverteilung in den Wurfweiten 1,8 bis 10,7m. Geringe Niederschlagsmengen reduzieren Erosionen und Ablauf des Wassers. Die mehrstrahligen Düsen verteilen das Wasser gleichmäßig über die gesamte Wurfweite.

Hinweis: Beim Einsatz von Drehstrahldüsen müssen alle Sprühdüsen einer Sektion auf Drehstrahldüsen getauscht werden. Laufzeit der Sektion erhöhen.

- Präzise Beregnung mit beliebiger Einstellung von Teilkreis und Wurfweite
- Wurfweite kann bei allen Modellen um bis zu 25 % verringert werden
- Farbcodiert für leichte Identifizierung
- Doppelaufsteiger sorgt dafür, dass kein Schmutz und keine Partikel in die Düse eindringen
- Das ausbaubare Filtersieb verhindert, dass große Partikel die Düse verstopfen
- Geringe Niederschlagsrate
- Windresistente Mehrfachstrahltechnologie
- Komfortable und präzise Einstellung von Sektor und Wurfweite

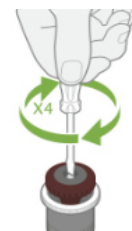
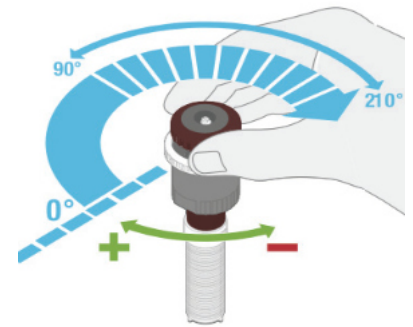

Bestellnr.	Sektor	Wurfweite	Wassermenge 360°	EURO Code K
------------	--------	-----------	------------------	-------------

MP 800SR		1,8 bis 3,5 m	0,16 m³/h bei 2,5bar	
----------	--	---------------	----------------------	--

MP-SR/1	90°-210°	1,8 - 3,5m	orange	13,10
MP-SR/360	360°	1,8 - 3,5m	limonengrün	13,10

MP 815SR		2,5 bis 4,9 m	0,4 m³/h bei 2,5bar	
----------	--	---------------	---------------------	--

MP-SR815/1	90°-210°	2,5 - 4,9m	kastanienbraun	13,10
MP-SR815/210	210°-270°	2,5 - 4,9m	hellblau	13,10
MP-SR815/360	360°	1,8 - 3,5m	braun	13,10

MP 1000		2,5 bis 4,6 m	0,18 m³/h bei 2,5bar	
---------	--	---------------	----------------------	--

MP-90/1	90°-210°	2,5 - 4,6m	weinrot	13,10
MP-210/1	210°-270°	2,5 - 4,6m	hellblau	13,10
MP-360/1	360°	2,5 - 4,6m	olivegrün	13,10

MP 2000		4,9 bis 6,4m	0,35 m³/h bei 2,5bar	
---------	--	--------------	----------------------	--

MP-90/2	90°-210°	4,9 - 6,4m	schwarz	13,10
MP-210/2	210°-270°	4,9 - 6,4m	grün	13,10
MP-360/2	360°	4,9 - 6,4m	rot	13,10

MP 3000		7,6 bis 9,1m	0,80 m³/h bei 2,5bar	
---------	--	--------------	----------------------	--

MP-90/3	90°-210°	7,6 - 9,1m	blau	13,10
MP-210/3	210°-270°	7,6 - 9,1m	gelb	13,10
MP-360/3	360°	7,6 - 9,1m	grau	13,10

MP 3500		9,4 bis 10,7m	1,20 m³/h bei 2,5bar	
---------	--	---------------	----------------------	--

MP-90/3500	90°-210°	9,4 - 10,7m	hellbraun	13,10
------------	----------	-------------	-----------	-------

MP Streifen

MP-LC	linke Ecke	4,6 x 1,5m	elfenbein	0,05 m³/h bei 2,5bar	13,10
MP-RC	rechte Ecke	4,6 x 1,5m	kupfer	0,05 m³/h bei 2,5bar	13,10
MP-SS	Seitenstreifen	9,2 x 1,5m	braun	0,10 m³/h bei 2,5bar	13,10

MP Corner

MP-Corner	45 - 105°	4,5 - 6,7m	türkis	0,04 - 0,1m³/h bei 2,5bar	13,10
-----------	-----------	------------	--------	---------------------------	-------

MP-SCHL	MP - Einstellschlüssel				2,60
---------	------------------------	--	--	--	------



Getrieberegner klein (Hausgarten)

Typenreihe: PGJ

Sektoreinstellung: 40 bis 360 Grad, werkseitig montierte Gummischutzabdeckung

Werkseitig montierte Standarddüse: 2,0, Verfügbare Düsen: 8, Anschluss: 1/2" IG

Wurfweite: 4,6 - 11,3m, Durchflussm.: 0,15 - 1,2m³/h, 2,1 bar - 3,4 bar Fließdruck

Bestellnr.	VE	Bezeichnung	EURO	Code K
PGJ	25	Mini-Regner inkl. Düsen, 1/2"IG, 10 cm Aufsteiger	17,50	
PGJ-H	12	Mini-Regner inkl. Düsen, 1/2"IG, 30 cm Aufsteiger	48,00	



Getrieberegner (Hausgarten)

Typenreihe: PGP

Sektoreinstellung: 40 bis 360 Grad, werkseitig montierte Gummischutzabdeckung

Verfügbare Düsen: 27, 12 Stk. Rot im Lieferumfang, Anschluss 3/4"IG

Wurfweite: 8,5-15,9m, Durchflussm.: 0,11 - 3,27m³/h, 2,1 bar - 4,1 bar Fließdruck

Bestellnr.	VE	Bezeichnung	EURO	Code K
PGP	20	Regner inkl. 12 Düsen, 3/4"IG, 40-360° , 10cm	21,00	
PGP-FD		Flachdüsensatz (grau)	3,50	
PGP-BL		Düsensatz PGP Blue	2,50	



Getrieberegner (Hausgarten, gewerbliche Grünflächen)

Typenreihe: PGP-ULTRA

Autom. Sektorrücklauf, Rutschkupplung, Anschluss 3/4"IG

Wurfweite: 5 -14m, Durchflussm.: 0,07 - 3,23m³/h, empfohlen 1,7 bar - 4,5 bar Fließdruck

Bestellnr.	VE	Bezeichnung	EURO	Code K
PGP-U	20	PGP-Ultra 10cm ,inkl. Düsensatz, 50°-360 einstellbar	22,00	
PGP-SU	20	PGP- Ultra Standrohrregner einstellbar, inkl. Düsen	22,00	
PGP-UH	12	PGP - Ultra mit 30 cm Aufsteiger, inkl. Düsen	51,00	



Getrieberegner (Hausgarten, gewerbliche Grünflächen)

Typenreihe: I-20

Sektoreinstellung: 50 bis 360 Grad, Werkseitig montierte Gummischutzabdeckung

Autom. Sektorrücklauf, Rutschkupplung, Flowstop, Anschluss 3/4"IG

Wurfweite: 5 -14m, Durchflussm.: 0,07 - 3,23m³/h, empfohlen 1,7 bar - 4,5 bar Fließdruck

Bestellnr.	VE	Bezeichnung	EURO	Code K
I-20	20	I-20 Kunststoffaufsteiger ,inkl. Düsensatz	30,00	
I-20S	20	I 20, Edelstahlaufsteiger, inkl. Düsensatz	41,50	



Getrieberegner (öffentliche, gewerbliche Grünflächen)

Typenreihe: I-25

Sektoreinstellung: 50 bis 360 Grad, werkseitig montierte Gummischutzabdeckung

Autom. Sektorrücklauf, Rutschkupplung, Flowstop, Anschluss 1"IG

Wurfweite: 11,9 -21,6m, Durchflussm.: 0,82 - 7,24m³/h, empfohlen 2,5 bar - 7,0 bar Fließdruck

Bestellnr.	VE	Bezeichnung	EURO	Code K
I-25S	12	I 25, Edelstahllaufsteiger, inkl. Düsensatz	84,00	
I-25HS	12	I 25, Edelstahllaufst. schnelldrehend, inkl. Düsensatz	222,00	
I-25-SAND		Sandfangkasten für I-25 (23 x 14 cm)	32,50	



Getrieberegner (öffentliche, gewerbliche Grünflächen und Sportplatz)

Typenreihe: I-40

Sektoreinstellung: 50 bis 360 Grad, werkseitig montierte Gummischutzabdeckung

Autom. Sektorrücklauf, Rutschkupplung, Flowstop, Anschluss 1"IG

Wurfweite: 13,1 -23,2m, Durchflussm.: 1,63 - 6,84,6m³/h, empfohlen 2,5 bar - 7,0 bar

Bestellnr.	VE	Bezeichnung	EURO	Code K
I-40S	12	I 40, Edelstahllaufst., inkl. Düsensatz	126,50	
I-40HS	12	I 40, Edelstahllaufst. schnelldrehend, inkl. Düsensatz	222,00	
TCK-40		Echtrasendeckeltopf f. I40	45,00	



Getrieberegner (öffentliche, gewerbliche Grünflächen und Sportplatz)

Typenreihe: I-50

auch bei schlechter Wasserqualität einsetzbar

Sektoreinstellung: 50 bis 360 Grad, Werkseitig montierte Gummischutzabdeckung

Autom. Sektorrücklauf, Rutschkupplung, Flowstop, Anschluss 1"IG

Wurfweite: 13,1 -23,2m, Durchflussm.: 1,6 - 7,7m³/h, empfohlen 2,5 bar - 7,0 bar

Bestellnr.	VE	Bezeichnung	EURO	Code K
I-50	12	I 50, Edelstahllaufsteiger 50-360°, inkl. Düsensatz	178,00	
I-50-360	12	I 50, Edelstahllaufsteiger Vollkreis 360°, inkl. Düsen	187,00	
TCK-40		Echtrasendeckeltopf	45,00	



Getrieberegner (öffentliche, gewerbliche Grünflächen und Sportplatz)

Typenreihe: I-90

Sektoreinstellung: 40 bis 360 Grad, Werkseitig montierte Gummischutzabdeckung

Anschluss 6/4"IG, 8 Stk. Düsen im Lieferumfang

Wurfweite: 22, bis 31,7 m, Durchflussm.:6,7 - 18m³/h, 5,5 bar - 8,0 bar Fließdruck

Bestellnr.	VE	Bezeichnung	EURO	Code K
I-90	6	I 90 - Teilkreisregner 40-360°, inkl. Düsensatz	235,00	
I-90VK	6	I 90 - Vollkreisregner , inkl. Düsensatz	235,00	
TCK-90		Deckeltopf-Kit für Echtrasen	73,00	
RCK-90		Gummiabdeckung für Gehäuse	73,00	



Getrieberegner (Golf und Sportplatz)

techn. Daten auf Anfrage

Bestellnr.	VE	Bezeichnung	EURO	Code G
G90E	4	Vollkreisregner G990 mit 24V Spule	305,00	
G95E	4	Teilkreisregner G995 mit 24V Spule	332,00	
G90C	4	Vollkreisregner G990 Hydraulikventil	270,00	
G95C	4	Teilkreisregner G995 mit Hydraulikventil	297,00	
G880E	4	Vollkreisregner G880 mit 24V Spule	280,00	
G885E	4	Teilkreisregner G885 mit 24V Spule	315,00	
G880C	4	Vollkreisregner G880 Hydraulikventil	255,00	
G885C	4	Teilkreisregner G885 mit Hydraulikventil	285,00	



Magnetventile, fertige Ventilboxen **Hunter®**

Magnetventil

Typenreihe: **PGV**

Anwendung: Private / kleinere gewerbliche Grünflächen

Durchfluss: 5 bis 34 m³/Std; 75 bis 570 l/min

Empfohlener Druckbereich: 1,5 bis 10 Bar;

24VAC, Anzugstrom 370mA, Haltestrom: 210mA

Bestellnr.	VE	Bezeichnung	EURO	Code K
PGV1	20	1" Magnetventil PGV , 2 x IG, 24 V	35,31	
PGV1-9V	20	1" Magnetventil PGV 2 x IG, 9V	55,00	
PGV1A	20	1" Magnetventil PGV 2 x AG , 24V	35,31	
PGV1F	20	1" Magnetventil 2xIG, mit Durchflussre	38,43	
PGV6/4	8	6/4" Magnetventil PGV 2 x IG, 24V	85,00	
PGV2	8	2" Magnetventil PGV 2 x IG, 24V	99,00	
DC9V	1	9V Impulsspule für Hunter Ventile	29,50	
24V AC	1	24V Spule für Hunter Ventile	19,00	



Fertige Ventilbox mit Hunter Ventilen

Typenreihe: **QUICK-FIX**

Schnelle professionelle Installation von Ventilboxen

Eine QUICK-FIX Ventilbox besteht aus folgenden Teilen:

Kunststoff-Ventilbox, Kst.-Verteiler 1", Hunter Magnetventile,

Absperrhahn 1" mit Entleerung, Feuchtraumdose, 1" PE-Rohr 10 bar

Ventilboxen "Quick-Fix" für 1-4 Magnetventile, werden in VB-Standard verbaut

Ventilboxen "Quick-Fix" für 5-7 Magnetventile, werden in VB-Jumbo verbaut

Ventilboxen "Quick-Fix" für 3-4 Magnetventile, auf Anfrage auch in VB-Jumbo erhältlich

Fertige Ventilboxen mit 24V AC Magnetventilen

Bestellnr.	Bezeichnung	EURO	Code D
QFV1-H	Ventilbox Quick -FIX , 1 Magnetventil 1" 24V	180,00	
QFV2-H	Ventilbox Quick -FIX , 2 Magnetventile 1" 24V	287,00	
QFV3-H	Ventilbox Quick -FIX , 3 Magnetventile 1" 24V	351,00	
QFV4-H	Ventilbox Quick -FIX , 4 Magnetventile 1" 24V	422,00	
QFV5-H	Ventilbox Quick -FIX , 5 Magnetventile 1" 24V	529,00	
QFV6-H	Ventilbox Quick -FIX , 6 Magnetventile 1" 24V	593,00	

Fertige Ventilboxen mit 9V DC Impulsventile

Bestellnr.	Bezeichnung	EURO	Code D
QFV1-H-9V	Ventilbox Quick -FIX , 1 Magnetventil 1" 9V	198,00	
QFV2-H-9V	Ventilbox Quick -FIX , 2 Magnetventile 1" 9V	327,00	
QFV3-H-9V	Ventilbox Quick -FIX , 3 Magnetventile 1" 9V	408,00	
QFV4-H-9V	Ventilbox Quick -FIX , 4 Magnetventile 1" 9V	499,00	
QFV5-H-9V	Ventilbox Quick -FIX , 5 Magnetventile 1" 9V	635,00	
QFV6-H-9V	Ventilbox Quick -FIX , 6 Magnetventile 1" 9V	720,00	



Hydrawise WLAN



Typenreihe: HC (Smartphone nicht im Lieferumfang enthalten)

- Anzahl der Stationen:- HC: 6 und 12 (24 und 36 mit Erweiterungsmodul für 12 Stationen)- Pro-HC: 6, 12 und 24 feste Stationen
- Gehäuse:- HC Innensteuergerät aus Kunststoff- Pro-HC Innen- /Außensteuergerät aus Kunststoff
- Wi-Fi-fähig für eine einfache und schnelle Verbindung mit dem Internet
- Farbiges Touchscreen-Display
- Vollständige Programmierung über das Steuergerät
- Kompatibel mit dem HC-Durchflussmessgerät für Überwachung und Warmmeldungen
- Integrierte Stromüberwachung und Warmmeldungen



Serie HC

Bestellnr.	VE	Bezeichnung	EURO	Code K
HC-6I		HC-Steuerung Hydrawise 6 Stationen Innenmodell, ohne Milliampsensor	350,00	
HC-12I		HC-Steuerung Hydrawise 12 Stationen Innenmodell, erweiterbar auf 24 od. 36 Stationen	420,00	
HC-12-MOD		HC-Erweiterungsmodul 12 Stationen erweiterbar von 12 auf 24 od. max. 36 Stationen	215,00	



Serie PRO-HC

Bestellnr.	VE	Bezeichnung	EURO	Code K
HC-6I-PRO		PRO-HC-Steuerung Hydrawise 6 Stationen Innenmodell mit Steckernetzteil	380,00	
HC-12I-PRO		PRO-HC-Steuerung Hydrawise 12 Stationen Innenmodell mit Steckernetzteil	450,00	
HC-24I-PRO		PRO-HC-Steuerung Hydrawise 24 Stationen Innenmodell mit Steckernetzteil	770,00	
HC-6A-PRO		PRO-HC-Steuerung Hydrawise 6 Stationen Außenmodell mit eingebautem Netzteil	400,00	
HC-12A-PRO		PRO-HC-Steuerung Hydrawise 12 Stationen Außenmodell mit eingebautem Netzteil	470,00	
HC-24A-PRO		PRO-HC-Steuerung Hydrawise 24 Stationen Außenmodell mit eingebautem Netzteil	790,00	



Serie PRO-C Hydrawise

Bestellnr.	VE	Bezeichnung	EURO	Code K
PROC-04-HYD		PRO-C- Hydrawise 4 Stationen Basisgerät 4 Stationen, Modular erweiterbar	430,00	
PROCM		Erweiterungsmodul 3 Stationen erweitert das Basisgerät um 3 Stationen	65,00	
PROCM9		Erweiterungsmodul 9 Stationen erweitert das Basisgerät um 9 Stationen nur für 7 Stationegeräte zur Erweiterung auf 16 Stationen	245,00	
PROC-BEDHYD		PRO-C- Hydrawise Upgrade Austausch Bedienplatte (ab Modelle März 2014)	255,00	



HC - Wasserzähler

Bestellnr.	VE	Bezeichnung	EURO	Code K
HC-48WZ3		HC-Wasserzähler 3/4" ,max4,8m³	211,00	
HC-78WZ4		HC-Wasserzähler 1" ,max7,8m³	238,00	
HC-48WZ06		HC-Wasserzähler 1 1/2" ,max 11,5m³	478,00	
HC-78WZ08		HC-Wasserzähler 2" ,max 24,0 m³	638,00	



Steuergerät X2

Typenreihe: X2

Das Hunter X2 bildet so die nächste Generation des beliebten X-Core Steuergerätes.

Mit dem einfachen zusätzlichen WLAN-Modul zur Verbindung mit der Hydrowise-Plattform

können Sie von überall aus Zeitpläne festlegen, und wetterbasierte Anpassungen vornehmen

Das hinterleuchtete Display bietet optimale Sicht bei allen Lichtverhältnissen

Stationen 4 ,6 ,8 und 14 Programme: 3 (A,B,C), Startzeiten: 4 pro Programm

Aussenmodell mit eingebauten Trafo 230V - 24VAC

Bestellnr.	VE	Bezeichnung	EURO	Code K
X2-4A	10	Steuergerät X2, 4 Sektionen, Außenmodell	140,00	
X2-6A	10	Steuergerät X2, 6 Sektionen, Außenmodell	165,00	
X2-8A	10	Steuergerät X2, 8 Sektionen, Außenmodell	215,00	
X2-14A	10	Steuergerät X2, 14 Sektionen, Außenmodell	320,00	
X2-WIFI		WLAN-Modul-Hydrowise für X2 Steuergeräte	170,00	



Steuergerät XC

Typenreihe: X-CORE

Stationen 4,6,8,10 und 12 Programme: 3 (A,B,C),Startzeiten: 4 pro Programm

Aussenmodell mit eingebautem Trafo 230V - 24VAC, 22 x 18 x 9,5 (HxBxT)

Bestellnr.	VE	Bezeichnung	EURO	Code K
XC4I	10	Steuergerät XC, 4 Sektionen, Innenmodell	100,00	
XC6I	10	Steuergerät XC, 6 Sektionen, Innenmodell	112,00	
XC8I	10	Steuergerät XC, 8 Sektionen, Innenmodell	145,00	
XC4A	10	Steuergerät XC, 4 Sektionen, Außenmodell	150,00	
XC6A	10	Steuergerät XC, 6 Sektionen, Außenmodell	175,00	
XC8A	10	Steuergerät XC, 8 Sektionen, Außenmodell	215,00	



Steuergerät PRO-C modular

Typenreihe: PRO-C , variabel durch Steckmodule od. fixer Stationenanzahl

Stationen 3 ,6 ,9 ,12 od. 15 Programme: 3 (A,B,C), Startzeiten: 4 pro Programm

Aussenmodell mit eingebauten Trafo 230V - 24VAC, 22 x 26 x 11 (HxBxT)

Bestellnr.	VE	Bezeichnung	EURO	Code K
PROC-04	8	Steuergerät PRO-C, 4 Sektionen Basisgerät	235,00	
PROCM	8	Erweiterungsmodul um 3 Stationen	65,00	
PROCM9	8	Erweiterungsmodul um 9 Stationen	245,00	

nur für 6 Stationen Gerät zur Erweiterung auf 15 Stationen



Steuergerät PRO-C modular

Typenreihe: PRO-C fixe Stationenanzahl

Stationen 6 od. 12 Programme: 3 (A,B,C),Startzeiten: 4 pro Programm

Aussenmodell mit eingebauten Trafo 230V - 24VAC, 22 x 25 x 11 (HxBxT)

PRO-C mit fixer Stationenzahl

Bestellnr.	VE	Bezeichnung	EURO	Code K
PROC6	8	Steuergerät PRO-C, mit 6 fixen Stationen	265,00	
PROC12	8	Steuergerät PRO-C, mit 12 fixen Stationen	340,00	
PROC-BEDHYD		PRO-C- Hydrowise Upgrade	250,00	

Austausch Bedienplatte (ab Modelle März 2014)



Batteriesteuergerät

Typenreihe: NODE

Batteriegestütztes Steuergerät für Standorte ohne elektrische Versorgung

Stationen 1, 2 od. 4 Programme: 3 (A,B,C),Startzeiten: 1 - 9 pro Tag
Wasserdicht, mit Regensensoranschluß, 9V Batterie, uvm.

Bestellnr.	VE	Bezeichnung	EURO	Code K
NODE-1	5	mit 1 Sektion, mit 9V Impulsspule	147,00	
NODE-1Set	5	mit 1 Sektion, inkl. PGV Ventil u. 9V Spule	173,00	
NODE-2	5	mit 2 Sektionen, ohne 9V Impulsspule	206,00	
NODE-4	5	mit 4 Sektion, ohne 9V Impulsspule	236,00	
NODE-6	5	mit 6 Sektion, ohne 9V Impulsspule	267,00	



Batteriesteuergerät

Typenreihe: NODE Bluetooth BT



Kostenlose App, bis zu 20 m möglich

Bodenfühler kann direkt angeschlossen werden.

Stationen 1,2 od. 4 Programme: 3 (A,B,C),Startzeiten: 1 - 9 pro Tag
Wasserdicht, mit Regensensoranschluß und Bodenfeuchtefühler, 9V Batterie, uvm.

Bestellnr.	VE	Bezeichnung	EURO	Code K
NODE-1-BT	5	mit 1 Sektion, mit 9V Impulsspule ohne MV	145,00	
NODE-1-Set-B	5	mit 1 Sektion, inkl. PGV Ventil u. 9V Spule	158,00	
NODE-2-BT	5	mit 2 Sektionen, ohne 9V Impulsspule	188,00	
NODE-4-BT	5	mit 4 Sektionen, ohne 9V Impulsspule	220,00	
SC-BT	5	Bodenfeuchtesensor-Messsonde (für NODE)	60,00	



Funk - Batteriesteuergerät

Typenreihe: WVC / WVP

MEHRSTATIONENFÄHIG, MULTIFUNKTIONAL, batteriebetriebene Steuerung und Programmiergerät

Wasserdicht, mit Regensensoranschluß, bis 30m , 9V Batterie erforderlich

Bestellnr.	VE	Bezeichnung	EURO	Code K
WVP	2	Handprogrammiergerät	450,00	
WVC-1	5	Funk - Batteriesteuerung f. 1 Sektion	295,00	
WVC-2	5	Funk - Batteriesteuerung f. 2 Sektion	340,00	
WVC-4	5	Funk - Batteriesteuerung f. 4 Sektion	395,00	



1 und 2 - Stationen Batteriecomputer

Typenreihe: BTT Bluetooth

Zeitschaltuhr zum Anschluss an einen Auslaufkugelhahn

Bedienung via Smartphone Bluetooth, Bedienbar per APP - gratis download

Wasserdruck: mind. 1 bar - max. 6 bar, nur Kaltwasser

Nur für den Einsatz im Außenbereich. (Vor Frostgefahr abmontieren)

Für die oberirdische Montage (Nicht in Schächte etc.)

Batterien: 2 x 1,5 V "AAA" (im Lieferumfang enthalten)

Anschlussgewinde: 3/4"IG oben, 3/4"AG unten

Bestellnr.	VE	Bezeichnung	EURO	Code K
WT-BTT	10	Hunter 1 Station Batteriesteuerung BT	95,00	
WT-BTT-2	10	Hunter 2 Station Batteriesteuerung BT	132,00	



Mechanischer Regensensor kabelgebunden

Typenreihe: RAIN-CLIK und Mini-Clík

Schnell abschaltender Regensensor (Quick Response bei Rain Clík)

Gerät schaltet sofort nach dem Einsetzen des Regens ab (Rain Clík)

Einstellbarer Lüftungsring zur Bestimmung der Trocknungszeit

Bestellnr.	VE	Bezeichnung	EURO	Code K
RAIN-CLIK	24	Regensensor Rainclík	53,00	
MINICLIK	24	Regensensor Miniclík "NC"	57,00	
Rain-CLIK NO	2	Regensensor Miniclík "NO" Normal Offen	63,00	
SGM	10	Montagehilfe mit Stellschraube f. Rain Clík	6,50	



Funkgesteuerter Regensensor

Typenreihe: WIRELESS RAIN-CLIK

Sensorteil mit Sender, inkl. Empfangsteil

Reichweite ca. 50m. Empfangsteil kommt zur Steuerung (für Netzspannung)

Einstellbarer Lüftungsring zur Bestimmung der Trocknungszeit

Für alle 24 V Steuergeräte.

Bestellnr.	VE	Bezeichnung	EURO	Code K
RAIN-FUNK	12	Funkgesteuerter - Regensensor	135,00	
RCF-T1	12	Sensor Funk Rain Clík (Ersatzteil)	84,00	
RCF-T2	12	Empfangsteil Funk Rain Clík(Ersatzteil)	110,00	



Frostsensor - Freeze-Clík

Schaltpunkt bei Temperaturen unter +3°,

Bestellnr.	VE	Bezeichnung	EURO	Code K
Freeze-Clík		Frostsensor von Hunter	73,00	



Wettersensor Solar-Sync kabelgebunden

Intelligente Bewässerungssteuerung steht nun allen zur Verfügung

Der Sensor übernimmt das Anpassen der Gießprogramme an die jahreszeitlichen Unterschiede

Der Sensor misst Sonneneinstrahlung, Temperatur und Niederschlag.

Bestellnr.	VE	Bezeichnung	EURO	Code K
Rain-Sol XCor	20	Wettersensor Solar-Sync für aktuelle Steuerungen	145,00	
Rain-Sol	12	Wettersensor u. Modul Solar -Sync für ältere Steuerungen	150,00	



FUNK - Wettersensor Solar-Sync

Der Sensor übernimmt das Anpassen der Gießprogramme an die jahreszeitlichen Unterschiede

Reichweite ca. 100 m

Bestellnr.	VE	Bezeichnung	EURO	Code K
Rain-Sol WSS		Wettersensor u. ModulSolar -Sync f. ältere Modelle	295,00	
Rain-Sol WSSSEN		Wettersensor Set Solar -Sync für aktuelle Modelle	280,00	



Bodenfeuchtesensor

Typenreihe: Soil-Clík

Erdsensorteil und Elektronikmodul

Einfache Bedienung. Für die meisten 24 V Steuerungen geeignet.

Max. Entfernung des Steuermoduls vom Steuergerät: 2 m

Max. Entfernung zwischen Steuermodul und Feuchtemesssonde: 300 m

Bestellnr.	VE	Bezeichnung	EURO	Code K
Soil-Clík	12	Hunter Bodenfeuchtesensor	190,00	



SOLEM Steuergerät



W-LAN Steuergerät 230/24V 50Hz

Typ: WF-IS Reichweite : ca 50m

Bestellnr.	VE	Bezeichnung	EURO	Code G
SOL-WF-IS-2		2 Stationen W-LAN Steuerung 230/24V	258,00	
SOL-WF-IS-4		4 Stationen W-LAN Steuerung 230/24V	271,00	
SOL-WF-IS-6		6 Stationen W-LAN Steuerung 230/24V	280,00	
SOL-WF-IS-9		9 Stationen W-LAN Steuerung 230/24V	327,00	
SOL-WF-IS-12		12 Stationen W-LAN Steuerung 230/24V	341,00	

Bestellware



SOLEM Steuergerät



W-LAN Steuergerät 9V (Hub 230/24V)

Typ: WF-IP und WF-MB (für bis zu 8 Module)

Hinweis: zum Betrieb der Steuermodule ist ein HUB erforderlich! (WF-MB)

Bestellnr.	VE	Bezeichnung	EURO	Code G
SOL-WF-IP-2		2 Stationen W-LAN Steuerung 9V	172,00	
SOL-WF-IP-4		4 Stationen W-LAN Steuerung 9V	185,00	
SOL-WF-IP-6		6 Stationen W-LAN Steuerung 9V	200,00	
SOL-WF-MB		WLAN- HUB 230V für 9V Steuergeräte	267,00	
SOL-WFLR-MB		HUB (long range) 230V für 9V Steuerger.	253,00	
SOL-KITWF-LR		Antenne für HUB long range	109,00	

Bestellware



SOLEM Steuergerät



Bluetooth Steuergerät 230/24V 50Hz

Typ: BL-IS Reichweite : ca 10m

Bestellnr.	VE	Bezeichnung	EURO	Code G
SOL-BL-IS-2		2 Stationen Bluetooth Steuerung 230/24V	135,00	
SOL-BL-IS-4		4 Stationen Bluetooth Steuerung 230/24V	144,00	
SOL-BL-IS-6		6 Stationen Bluetooth Steuerung 230/24V	156,00	
SOL-BL-IS-9		9 Stationen Bluetooth Steuerung 230/24V	190,00	
SOL-BL-IS-12		12 Stationen Bluetooth Steuerung 230/24V	203,00	



SOLEM Steuergerät



Bluetooth Steuergerät 9V

Typ: BL-IP Reichweite : ca 10m

Bestellnr.	VE	Bezeichnung	EURO	Code G
SOL-BL-IP-1		1 Stationen Bluetooth Steuerung 9V	128,00	
SOL-BL-IP-2		2 Stationen Bluetooth Steuerung 9V	148,00	
SOL-BL-IP-4		4 Stationen Bluetooth Steuerung 9V	161,00	
SOL-BL-IP-6		6 Stationen Bluetooth Steuerung 9V	177,00	

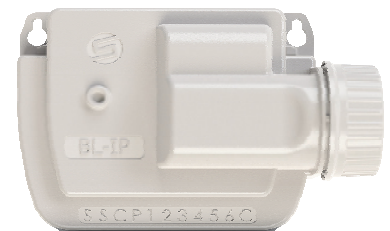

SOLEM Steuergerät (Licht)



Relais Steuergerät 230V/24

Typ: BL-OL und WF-OL

4 Ausgänge mit max. 4000W total od. 3500W an einem Ausgang

Bestellnr.	VE	Bezeichnung	EURO	Code G
SOL-BL-OL		4 Ausgänge Relais-Steuergerät Bluetooth ,230/24V	231,00	
SOL-WF-OL		4 Ausgänge Relais-Steuergerät WLAN ,230/24V	327,00	



1 und 2 - Stationen Batteriecomputer

1 - Stationen Batteriecomputer

Typenreihe: Tempo

Zeitschaltuhr zum Anschluss an einen Auslaufkugelhahn

Laufzeiten 1 - 90 min, 3 Startzeiten/ Tag, SENSORANSCHLUSS

Nur für den Einsatz im Außenbereich. (Vor Frostgefahr abmontieren)

Für die oberirdische Montage (Nicht in Schächte etc.)

Batterien: 2 x 1,5 V "AA" (nicht im Lieferumfang enthalten)

Anschlussgewinde: 3/4"IG oben, 3/4"AG unten

Bestellnr.	Bezeichnung	EURO	Code G
WT-Select	1- Stationen-Bewässerungscomputer,	77,00	
WT-Select-2	2-Stationen-Bewässerungscomputer,	136,00	
WT-Select-Sensor	Regensensor für WTSELECT	45,00	



1 und 2 - Stationen Batteriecomputer

Typenreihe: BTT

Zeitschaltuhr zum Anschluss an einen Auslaufkugelhahn



Bedienung via Smartphone Bluetooth, Bedienbar per APP - gratis download

Wasserdruck: mind. 1 bar - max. 6 bar, nur Kaltwasser

Nur für den Einsatz im Außenbereich. (Vor Frostgefahr abmontieren)

Für die oberirdische Montage (Nicht in Schächte etc.)

Batterien: 2 x 1,5 V "AAA" (im Lieferumfang enthalten)

Anschlussgewinde: 3/4"IG oben, 3/4"AG unten

Bestellnr.	VE	Bezeichnung	EURO	Code K
WT-BTT	1	Hunter 1 Station Batteriesteuerung	90,00	
WT-BTT-2	1	Hunter 2 Station Batteriesteuerung	132,00	



1 und 2 - Stationen Batteriecomputer

Typenreihe: r-eins und r-zwei

Zeitschaltuhr zum Anschluss an einem Auslaufkugelhahn

Beleuchtetes Display, Abnehmbare Steuereinheit

Laufzeiten 1 - 240 min, Startzeit von 1 x alle 15 Tage bis 4 x pro Tag

Nur für den Einsatz im Außenbereich. (Vor Frostgefahr abmontieren)

Für die oberirdische Montage (Nicht in Schächte etc.)

Batterien: 2 x 1,5 V "AA" (nicht im Lieferumfang enthalten)

Max. 6bar Betriebsdruck, max. Durchfluss 2,4m³/h

Anschlussgewinde: 3/4"od.1"IG oben, 3/4"AG unten

Bestellnr.	Bezeichnung	EURO	Code G
WT-R.eins	1- Stationen-Bewässerungscomputer,	79,00	
WT-R.zwei	2- Stationen-Bewässerungscomputer,	115,00	



1-Stationen Bluetooth Batteriecomputer 9V

Typenreihe: Solem BL-NR

Schnelle und einfache Nutzung der Bewässerungsteuerung per Bluetooth

Bewässerungssteuerung per App (iOS 6,.0, 7.0 oder höher Android ab 2.3.3)

Laufzeiten 1Minute - 12 Stunden, Startzeit: max 8, manueller Start

Nur für den Einsatz im Außenbereich. (Vor Frostgefahr abmontieren)

Batterien: 9V Block (nicht enthalten) B 11,5 x H 14,5 x T 6 cm

1-6bar Betriebsdruck, max. Durchfluss 2L/h bis 2,3m³/h

Anschlussgewinde: 3/4"od.1"IG oben, 2x 3/4"AG unten

Bestellnr.	Bezeichnung	EURO	Code G
WT-BL-NR	1-Stationen-Bluetoothcomputer,	89,00	





Kunststoffverteiler

Kunststoffverteiler 1" mit beidseitigem Abgang

für die Montage von Ventilen und Absperrhähne

Verteiler mit Überwurfmutter und O-Ring gedichteten Anschlussstücken

Verteiler 1" IG / AG, Verteileranschlussstück 1" AG, PN 10

Lieferung inkl. 4 Anschlussstücke (erweiterbar auf bis zu 7 Anschlüsse)



Bestellnr.	Bezeichnung	EURO	Code A
Verteiler	Kunststoffverteiler 1 " PN10	132,00	
VA1	Verteileranschlußstück mit 1"AG	6,10	
RB-O-RING32x4,5	Ersatz O-Ring für BW- Verteiler	1,30	Code 0
RB-M32	Ersatz-Überwurfmutter für BW- Verteiler	5,50	Code 0
RB-Abdeckpl.	Ersatz - Blindeinsatz für BW- Verteiler	1,00	Code 0

PVC-Verschraubungen



für die Montage von Ventilen und Absperrhähne

Teleskopierbares Verteilersystem ermöglicht Ventiltausch bei unterschiedlichen Baulängen

Große O-Ringe verhindern Undichtigkeiten

Alle Teile können per Hand festgezogen werden

Nicht für die Montage in Gebäuden ! (Druck max. 6 bar)

Bestellnr.	Bezeichnung	EURO	Code A
VT2	Verteiler 2-fach (3 ÜWM 1" , 1"AG)	21,70	
VT3	Verteiler 3-fach (4 ÜWM 1" , 1"AG)	32,40	
VT4	Verteiler 4-fach (5 ÜWM 1" , 1"AG)	43,40	
VK	1" Kreuz-Stück	15,00	
VT1	1" T-Stück	10,00	
VW	1" Winkel 1xIG	10,80	
VWA	1" Winkel- 1xAG	9,40	



Kunststoffverteiler 1"

für die Montage von Ventilen und Absperrhähnen

Verteiler sind modular erweiterbar

Verteiler mit Überwurfmutter und O-Ring.(selbstdichtend)

Verteiler 1"AG, Überwurfmutter jeweils 1" IG, PN 6

Nicht für die Montage in Gebäuden !

Bestellnr.	Bezeichnung	EURO	Code A
HV2	Verteiler 2-fach (3 ÜWM 1" , 1"AG)	22,70	
HV3	Verteiler 3-fach (4 ÜWM 1" , 1"AG)	29,20	
HV4	Verteiler 4-fach (5 ÜWM 1" , 1"AG)	33,50	
RB-ORING-HV	Ersatz O-Ring HV-Verteiler u. Holländerfittinge	1,50	Code H
HDN100	1" Doppelnippel mit O-Ring	2,30	
HDNR100	1"Doppelnip. reduz. auf 3/4" m. O-Ring	2,30	
HSA1	1" Verbinder 1xAG-1xO-Ring	6,30	
HHW1	1" Winkel 2 x O-Ring	9,90	
HWA1	1" Winkel 1x O-Ring - 1xAG	8,90	
HTSA1	1" T-Stück 2xAG - 1xO-Ring	6,30	
H2TSA1	1" T-Stück 1xAG - 2xO-Ring	10,00	
HKSA1	1" Kreuz-Stück 3xO-Ring-1xAG	13,20	



Messing Überwurfverschraubungen



Messing Überwurfverschraubungen 3/4" und 1"

Modulbauweise, beliebig erweiterbar

Verteiler mit Überwurfmutter und Flachdichtungen.

Verteiler 3 x IG Überwurfmutter, 1 x AG, PN 10

Bestellnr.	VE	Bezeichnung	EURO Code	E
Verteiler3/4M	6	3/4" Messingverteiler 2er Modul	24,50	
Verteiler1M	6	1" Messingverteiler 2er Modul	32,50	
MVKHR100	6	1" Messing T-Stück mit KH1"	25,50	
MKH100	6	1" Messingkh. mit Überwurfmutter	17,50	
MW034	12	3/4" Messingwinkel 1 x AG - 1 x IG	9,60	
MW100	12	1" Messingwinkel 1 x AG - 1 x IG	12,80	
MW034IG	12	3/4" Messingwinkel 2 x IG	11,50	
MW100IG	12	1" Messingwinkel 2 x IG	15,10	
MKR034	6	3/4" Messingkreuz 3 x IG - 1 x AG	21,50	
MKR100	6	1" Messingkreuz 3 x IG - 1 x AG	29,00	
MT034	12	3/4" Messing T-Stück 2 x IG - 1 x AG	13,10	
MT100	12	1" Messing T-Stück 2 x IG - 1 x AG	17,50	
MDN034	25	3/4" Messing Doppelnippel mit O-Ring	4,50	
MDNR100.034	25	1" - 3/4" Messing-Doppelnip. reduziert	5,00	
MDN100	25	1" Messing Doppelnippel mit O-Ring	5,25	
MV034	25	3/4" Messingverlängerung AG x IG	7,80	
MV100	25	1" Messingverlängerung AG x IG	11,60	
MV034IG	25	3/4" Messingverlängerung 2 x IG	8,80	
MV100IG	25	1" Messingverlängerung 2 x IG	11,60	
MKAP100/1/2	25	1" Messingkappe mit 1/2" IG	5,25	
MKAP034	25	3/4" Messingkappe mit Dichtung	3,50	
MKAP100	25	1" Messingkappe	4,20	
MDICHT		Ersatzdichtung für Überwurfmutter 12	0,85	



Messing Überwurfverschraubungen 6/4"

Bestellnr.	VE	Bezeichnung	EURO Code	E
MT112	6	6/4" Messing T-Stück 2 x IG - 1 x AG	59,50	
MW112	6	6/4" Messingwinkel 1 x AG - 1 x IG	38,50	
MW112IG	6	6/4" Messingwinkel 2 x IG	46,50	
MV112	12	6/4" Messingverlängerung AG x IG	32,50	
MV112IG	12	6/4" Messingverlängerung 2 x IG	38,50	
MKAP112	25	6/4" Messingkappe	11,60	





Messing Verteiler und Kugelhähne

Verteiler aus Messing 3/4"

Ideal für 1 - Stationen Batteriecomputer

Anschluss oben 3/4" IG mit Verschraubung und Dichtung

2 oder 3 Abgänge mit 3/4" AG und jeweils einem Kugelhahn

Bestellnr.	VE	Bezeichnung	EURO	Code E
VERT3/4M		Verteiler aus Messing mit 3 Abgängen	37,00	
VERT3/4M2		Verteiler aus Messing mit 2 Abgängen	26,30	
MV034		3/4" Messingverlängerung AG x IG	9,50	
MV034IG		3/4" Messingverlängerung 2 x IG	9,50	
V034IG		3/4" Kunststoffverlängerung 2xIG m.Dicht.	4,00	

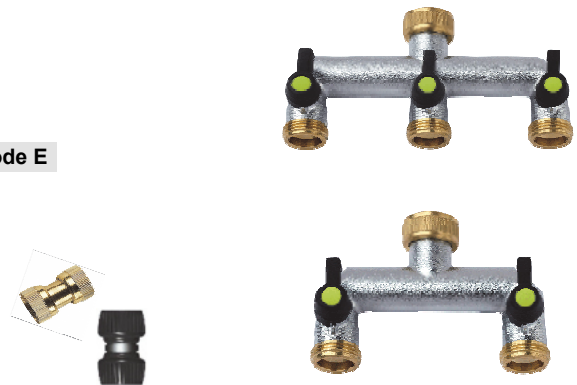

Verteiler aus Messing 1 "

1 x U-Mutter 1" 3x 1"AG

Messing vernickelt mit 3 Kugelhähnen, einzeln verschließbar.

Abstand zwischen den Anschlüssen Mitte/Mitte ca. 11cm

Bestellnr.	Bezeichnung	EURO	Code E
VERT1M	Verteiler aus Messing mit 3 Abgängen	59,00	
VERT1M2	Verteiler aus Messing mit 2 Abgängen	47,00	



Messingreduktionen mit Dichtung

Bestellnr.	Bezeichnung	EURO	Code E
REDM012.038	Reduktion 1/2" IG x 3/8AG	2,05	
REDM034.012	Reduktion 3/4" IG x 1/2AG	2,93	
REDM100.034	Reduktion 1" IG x 3/4AG	6,59	
REDM114.100	Reduktion 5/4" IG x 1"AG	7,50	
REDM112.100	Reduktion 6/4" IG x 1"AG	9,50	



Auslaufkugelhahn

Bestellnr.	Bezeichnung	EURO	Code E
UNAKH	Auslaufkugelhahn mit 2. Auslauf Anschluss 1/2"AG, Auslauf je 3/4"AG	24,00	
AKH/Duo	Doppelter Auslaufkugelhahn Anschluss 1/2"AG, Auslauf je 3/4"AG	28,00	
AKH/SILVER	Außenventil mit Quick-Click Anschl. Messing vernickelt mit Aluminium Handhebel	25,00	
AKH/Point	Außenventil 1/2 Anschluß, 3/4" Abgang Messing vernickelt mit Aluminium Handhebel	15,00	
AKHCHR1/2	Auslaufhahn 1/2" verchromt	15,00	
AKHCHR3/4	Auslaufhahn 3/4" verchromt	18,50	
AKH-schwarz	Auslaufhahn 3/4", schwarz	18,50	
AKH-Rot	Auslaufhahn 3/4", rot	18,50	
AKH-Blau	Auslaufhahn 3/4", blau	18,50	
AKH-Grün	Auslaufhahn 3/4", grün	18,50	
AKH-Weiß	Auslaufhahn 3/4", weiß	18,50	



Ventilboxen

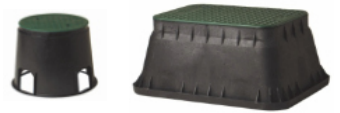

Ventilboxen

schlagfest, befahrbar, ideal für Bewässerungsanlagen, Unterflurhydranten, Leitungsbau etc.

Aus robustem Kunststoff mit grünem Deckel

Bestellnr.	Bezeichnung	EURO	Code A
VB-Jumbo	Ventilbox rechteckig, 52x37xH32 cm Deckelgröße Standfläche unten 64x50 cm	90,00	
VB-Standard	Ventilbox rechteckig, 40x27xH32 cm Deckelgröße Standfläche unten 50x38 cm	53,50	
VB-Large	Ventilbox rund, DM 22,5 cm, H 25 cm Deckelgröße Standfläche unten 32 cm	24,70	
VB-Mini	Ventilbox rund, DM 16 cm, H 23 cm Standfläche unten 20 cm	12,40	

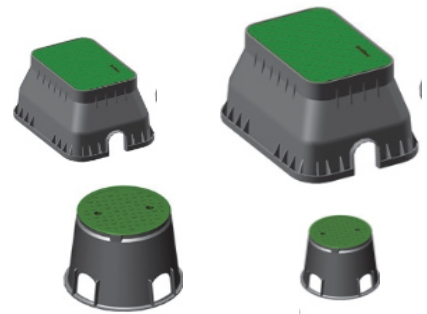

Edelstahldeckel für Ventilkästen mit Drehriegelschloss IP 65

Das Sicherheitsdrehriegelschloss nach IP 65 verhindert unbefugten Zugriff auf die Ventile.

Die Deckel sind aus 3mm Lupenblech gefertigt, inkl. Schlüssel

Bestellnr.	Bezeichnung	EURO	Code 0
VB-Large-Edst.	Edelstahldeckel für VB-Large	229,00	
VB-Standard-Edst.	Edelstahldeckel für VB-Standard	259,00	
VB-Jumbo-Edst.	Edelstahldeckel für VB-Jumbo	293,00	
SCHL-VB-Edst	Schlüssel für Edelstahldeckel	15,00	

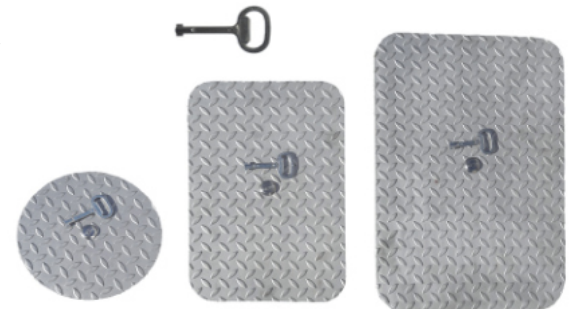

Boxerhöhung

VB-Jumbo-EX	Boxerhöhung 16,5cm, für Ventilbox Jumbo	58,70	Code A
VB-Standard-EX	Boxerhöhung 16,5cm, für Ventilbox STANDARD	28,80	

Ersatzdeckel

RB-E-DE Jumbo	Ersatzdeckel für VB-Jumbo	27,00	Code 0
RB-E-DE Stand	Ersatzdeckel für VB-Standard	25,00	
RB-E-DE LARGE	Ersatzdeckel für VB-Large	7,00	

Ventilboxen **RAIN-BIRD**

verschraubbarer Deckel, vorgestanzte Öffnungen für Ein- und Ausgang

der Rohre ; kein Werkzeug erforderlich

Bestellnr.	Bezeichnung	EURO	Code A
VB-XXLJumbo	Ventilbox, L 83 x B 50 Deckelmaß	640,00	
VB-XLJumbo	Ventilbox, L 64 x B 40 Deckelmaß	355,00	
VBA-Jumbo	Ventilbox, L 50 x B 35 Deckelmaß	121,00	
VBA-Standard	Ventilbox, L 35 x B 25 Deckelmaß	76,00	
VBA-Large	Ventilbox rund, DM 23, Deckelmaß	31,20	
VBA-Mini	Ventilbox rund, DM 15 cm, Deckelmaß	14,70	
UFH/Rainbird	Unterflurhydrant; Deckelmaß 21cm, 12cm hoch	59,00	

Ersatzdeckel **RAIN-BIRD**

RB-E-DE5035	Ersatzdeckel für VBA-Jumbo5035	27,00	Code 0
RB-E-DE3525	Ersatzdeckel für VBA-Standard3525	25,00	
RB-E-DE23D	Ersatzdeckel für VBA-Large	15,00	



Ventilboxen quadratisch

verschraubbarer Deckel, Öffnungen für Ein- und Ausgang

Aus robustem Kunststoff mit grünem Deckel

Bestellnr.	Bezeichnung	EURO	Code A
VB-SAB-Large	Ventilbox viereckig, 29x29xH30cm Deckelgröße Standfläche unten 40x40 cm	39,00	
VB-SAB-MEDIUM	Ventilbox viereckig, 22x22xH23cm Deckelgröße Standfläche unten 35x35 cm	24,70	
VB-SAB-MINI	Ventilbox viereckig, 17,5x17,5xH21cm Deckelgröße Standfläche unten 25x25 cm	12,70	





Filter für 16 mm Rohre

Ideal für Micro- und Tropfbewässerung

Bestellnr.	Bezeichnung	EURO	Code D
AF16	Filter 2x 16 mm Stecktülle, 80 mesh	14,00	

Filter mit Druckreduzierung auf 2 bar (für Microbewässerung)

Nicht für Dauerdruck und nicht in Gebäuden verwenden !

Druck max. 6 bar, Durchflussmenge: min. 0,1 - max. 1,1 m³/h

Filter: 75 Mikron, Anschluß: 2 x 3/4" AG

Bestellnr.	Bezeichnung	EURO	Code A
DR3/4	Filter mit Druckreduzierung 2,0 bar	36,70	

Vorgefertigte Filterbox 1"

Eingangsdruck max. 6 bar, Durchflussmenge: max. 8 m³/h

mit Messing-Absperrhahn und zusätzlicher Wasserentnahme mit GEKA Anschluß

Bestellnr.	Bezeichnung	EURO	Code D
QFV-Filter	Filterbox; 1" Filter, Box, Absperrhahn	194,00	

Filter aus Kunststoff

Alle Filter mit Außengewinde. Druck: PN 6 / 8

Filtereinsatz: Inox Sieb mit 120 mesh (0,13 mm)

Bestellnr.	Bezeichnung	EURO	Code A
AF3/4	3/4" Filter, max. 5m³/h, 2x3/4"AG	30,00	
AF1/P	1" Filter, max. 8m³/h, 2x1"AG, PN6	46,00	
F1	1" Amiad Filter, max. 7m³/h, 2x1"AG Inox Sieb (180 mesh), 10 bar	171,00	
F6/4	6/4" Amiad Filter, max. 15m³/h, 2x6/4"AG Inox Sieb (180 mesh), 8 bar	328,00	
AF6/4	6/4" Filter, max. 10m³/h, 2x6/4"AG	70,00	
AF2D	2" Filter, max. 25m³/h, 2x2"AG	220,00	

Pumpen Vorfilter 5" aus Kunststoff

Filter mit Innengewinde , Arbeitsdruck max. 7bar, max. Wassertemperatur 35 °C

Durchflussleistung 1800L/Std, Maße H 190 mm x B 130 mm x T 120 mm

Bestellnr.	Bezeichnung	EURO	Code G
AF-VF1	Vorfilter für Jet-Pumpen 1", 2x1"IG	39,00	
RB-AF-VF-E	Filtereinsatz für Jet-Pumpen-Vorfilter 1"	16,00	

Filter aus Metall

Metallgehäuse, rot einbrennlackiert. PN 10

Bestellnr.	Bezeichnung	EURO	Code G
AF1/O	1" Filter, AG, Schnellverschluss und Ablasskugelhahn, Filter 120 mesh max. 5m³, Serie O	193,00	
AF6/4/O	6/4" Filter, 2 x AG, Schnellverschluss Filter 120 mesh, max 12 m³, Serie O	206,00	
AF2/S	2" Filter, IG, mit 3 Punkte Flügelmutterversch. und Ablasskugelhahn, Filter 1mm Abstand max. 25m³, Serie S	322,00	
AF2FL	2"Filter, 2 x Flansch, Schnellverschluss Filter 120 mesh, max 32 m³, Serie O	322,00	

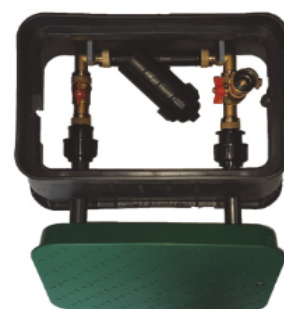

Tropfrohr Zubehör



RAIN BIRD Wurzelbewässerungssystem

Typenreihe: RWS-BGX

besonders für die Bewässerung von Bäumen

Das notwendige Wasser, sowie Luft und Nährstoffe kommen auch durch verdichtete Böden hindurch über die Rain Bird Bubbler direkt in den Wurzelbereich der Pflanzen.

Durchfluss 72 l/h , druckausgleichend von 1,5 - 5,5 bar

Höhe 91,4 cm oder 45 cm Durchmesser: 10,2 cm

Bestellnr.	VE	Bezeichnung	EURO	Code A
RWS	6	Baumbew. RWS groß 91 cm	69,00	
RWS-K	12	Baumbew. RWS klein 45 cm	49,00	
RWS-S	20	Baumbew. RWS klein 25 cm	30,00	



Steckgabel / Erdspieß 16 mm

zum Fixieren von Tropfrohren und Anschlußrohren am Erdboden

Bestellnr.	VE	Bezeichnung	EURO	Code C
STG16	400	Steckgabel für 16 mm Rohre	0,70	
STG16T	20 / 800	Steckgabel für 16 - 20 mm Rohre	0,70	
STG16TB	20 / 800	Steckgabel braun	0,70	



Kugelhahn für 16 mm Rohre, PN4

Bestellnr.	Bezeichnung	EURO	Code C
KH16	25 Kugelhahn 16 mm	5,50	
KH3/4AG/STV	Kugelhahn mit 3/4 AG-16mm STV	6,30	
QKH16	50 Kugelhahn 16 mm mit Quickverschli	5,00	
KH3/4AG/AG	Kugelhahn mit 3/4 AG roter Griff	5,78	
KH3/4IG/AG	Kugelh. M. 3/4 AG-3/4" IG, roter G.	5,78	
KH3/4A	Kugelhahn mit 3/4 AG - 3/4" IG	4,20	
KH3/4I	Kugelhahn mit 2 x 3/4" IG	4,20	
KH16A	Kugelhahn 16 mm - 1/2" AG	3,68	



Filter für 16 mm Rohre

Ideal für Micro- und Tropfbewässerung

Bestellnr.	Bezeichnung	EURO	Code D
AF16	Filter 16 mm, 80 mesh	14,00	



Endstücke 16 mm

Zum Beenden eines Tropfrohres od. einer 16 mm Leitung

Bestellnr.	VE	Bezeichnung	EURO	Code C
END16	200	Endschlaufe 16 mm	0,45	
ST16		Endstopfen 16 mm	0,45	
DRH16		Drahthacken für 16 mm Rohre	0,20	



Befestigungssysteme für 16mm Rohre

Bestellnr.	VE	Bezeichnung	EURO	Code H
BC16	100	16mm Befestigungsclip	0,30	
BS16	100	16mm Befestigungsschelle	0,30	





16 mm Fittinge

16 mm Quick - Verbinder

Hervorragend geeignet für Tropfrohr und Regneranschlüsse.

Schnelle und einfache Montage ohne Werkzeug. PN 4

Dauerhafte, dichte Verbindung. Bei Demontage wiederverwendbar!

Bestellnr.	VE	Bezeichnung	EURO	Code C
QV16	50	Verbinder 2 x 16 mm	2,10	
QW16	50	Winkel 90° 2 x 16 mm	2,10	
QT16	30	T - Stück 3 x 16 mm	2,30	
QEND	50	Endstück 1 x 16 mm	1,70	
QUIG3/4/16	50	3/4"IG Überwurfmutter m. Dichtung auf 16mm	2,50	



16 mm Nut-Lock Verbinder

LV16	50	Lock Verbinder 16 mm	2,30
LW16	50	Lock Winkel 16 mm	2,30
LT16	50	Lock T 16 mm	2,90
LSAS1/2/16	50	Verbinder 16 mm mit 1/2" AG	2,00
LSAS3/4/16	50	Verbinder 16 mm mit 3/4" AG	2,00
LÜIG3/4/16	50	Verbinder 16mm 3/4" IG Überwurf.	2,80
LWA1/2/16	50	Winkel 16 mm mit 1/2" AG	2,30
LWA3/4/16	50	Winkel 16 mm mit 3/4" AG	2,30
LTA1/2/16	50	T - Stück 16 mm mit 1/2" AG	2,80
LTA3/4/16	50	T - Stück 16 mm mit 3/4" AG	2,80



Einschubfittinge 16 mm

Für Tropfrohr und Regneranschlüsse.

Zur sicheren Verbindung eine Schelle verwenden.

Bestellnr.	VE	Bezeichnung	EURO	Code C
V16	100	Einschub Verbinder 2 x 16 mm	1,16	
W16	100	Einschub Winkel 90° 2 x 16 mm	1,16	
T16	100	Einschub T - Stück 3 x 16 mm	1,26	
SAS1/2/16	100	Einschub Verbinder mit 1/2" AG	1,37	
SAS3/4/16	100	Einschub Verbinder mit 3/4" AG	1,37	
SAS1/2/20	100	Einschub Verbinder 1/2" AG / 20mm	1,47	
SAS3/4/20	100	Einschub Verbinder 3/4" AG / 20mm	1,47	
SAS1/2/25	100	Einschub Verbinder 1/2" AG / 25mm	1,58	
SAS3/4/25	100	Einschub Verbinder 3/4" AG / 25mm	1,58	
SAS1/25	100	Einschub Verbinder 1" AG / 25mm	1,58	
WA1/2/16	100	Einschub Winkel mit 1/2" AG	1,37	
WA3/4/16	100	Einschub Winkel mit 3/4" AG	1,37	
TA1/2/16	100	Einschub T - Stück mit 1/2" AG	1,47	
TA3/4/16	100	Einschub T - Stück mit 3/4" AG	1,47	
ÜG3/4/16	25	Anschluss mit 3/4" IG inkl. Dichtung	2,40	
ÜG1/16	25	Anschluss mit 1" IG inkl. Dichtung	2,40	
Schelle16	100	Schelle für 16 mm Rohre	0,50	



Anschlussrohr 16 mm

Rohr zum Verbinden oder Anschließen von 16 mm Teilen

Bestellnr.	VE	Bezeichnung	Stk./m	Code A
AR16/50		Anschlussrohr 16mm, 50m	1,20/lfm	60,00
AR16/100		Anschlussrohr 16mm, 100m	1,20/lfm	120,00
AR16Z		Anschlussrohr 16mm, Zuschnitt		1,40



Tropfrohr

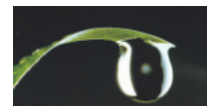

Druckkompensierendes Inline - Tropfrohr 16mm

für Hecken, Beete, Weinbau, Landwirtschaft, Gärtnerei

Verlegefertig und trittfest !

Durch die Druckkompensation wird eine gleichmäßige Wasserabgabe über die gesamte Leitungslänge erreicht.
Die Selbstreinigung und der eingebaute Filter bei jedem Tropferelement minimieren die Gefahr von Verschließungen.

Das Tropfrohr wird oberirdisch verlegt, kann aber mit Rindendecor oder Rindenmulch abgedeckt werden.



Betriebsdruck: 0,5 bis 5 bar
Außendurchmesser: 16 mm
Durchfluss: **2 l/h**
Tropferabstände: alle 33 cm
Rolle: 25m oder 100 m
kein Zuschnitt
Farbe : Schwarz

Leistungsdaten:

Empfohlene maximale Tropfrohrlängen

Angenommen wird ein flacher Grund mit einseitigen Anschluss)

Anfangsdruck	ILTR16/2
1,5 bar	85m
2,5 bar	116m
3,5 bar	138m
4,5 bar	145m

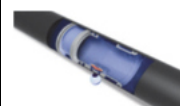

Bestellnr.	Bezeichnung	€/Stk.	Code L
ILTR16/2-100	Tropfrohr 16mm, 2 l/h,Rolle 100m	189,00	(lfm 1,89)
ILTR16/2-25	Tropfrohr 16mm, 2 l/h,Rolle 25m	47,25	(lfm 1,89)

Unterflur - Bewässerungsmatte

Bestellnr.	Bezeichnung	Code K
SECO-116	100m Rolle ECO-Matte, 80cm breit	2 200,00
SECO-116ZU	ECO-Matte , Meterzuschnitt	25,50 / lfm



Druckkompensierendes Inline - Tropfrohr XF

für Hecken, Beete, Weinbau, Landwirtschaft, Gärtnerei

Verlegefertig und trittfest !

Durch die Druckkompensation wird eine gleichmäßige Wasserabgabe über die gesamte Leitungslänge erreicht.
Das Tropfrohr wird oberirdisch verlegt, kann aber mit Rindendecor oder Rindenmulch abgedeckt werden.



Betriebsdruck: 0,6 bis 4,1 bar
Außendurchmesser: 16 mm
Durchfluss: **2,3 l/h**
Tropferabstände: alle 33 cm
Rolle: 25m od. 100 m
kein Zuschnitt
Farbe : Braun

Leistungsdaten:

Empfohlene maximale Tropfrohrlängen

Angenommen wird ein flacher Grund mit einseitigen Anschluss)

Anfangsdruck	2,3L/H
1,0 bar	79,0
1,7 bar	104,0
2,4 bar	121,0
3,8 bar	147,0

Bestellnr.	Bezeichnung	€/Stk.	Code L
TR16/0,3-2-25	Tropfrohr braun 16mm, 2,3 l/h, 25m		a.A.
TR16/0,3-2-100	Tropfrohr braun 16mm, 2,3 l/h-100m	210,00	(lfm 2,10)
TRU16/0,3-2XFS	Tropfrohr braun 16mm, 2,3 l/h-100m unterirdisch verlegbar	273,00	(lfm 2,73)

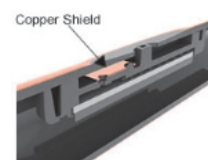
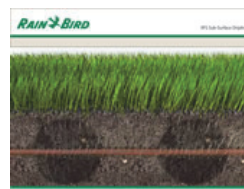



Micro-Bewässerung

Micro Inline - Tropfrohr 4mm (6mm AD)

Druck: 0,5 bis 3 bar, Außendurchmesser : 6mm

Tropferabstände: alle 15cm, Durchfluß: 2 l/h,

Durchfluß: 2 l/h, Farbe: Braun oder Schwarz, Rolle zu 30m

nicht druckkompensierend, max 7m pro Anschluss



Bestellnr.	Bezeichnung	€/Stk.	Code D
ILTR04/2/15BL	2 l/h, 15cm, schwarz, Rolle zu 30m	61,40	
ILTR04/2/15	2 l/h, 15cm braun, Rolle zu 30m	61,40	
STG04	Steckgabel für 4 mm Röhre	0,60	



Micro Rohre 4mm (ID)

Flexibles 4 mm Rohr für den Anschluss und zur Verbindung der Microteile.

Bestellnr.	Bezeichnung	€/Stk.	Code D
MR04/200	4x7 mm Rohr flexibel (VE 200 lfm)	140,00	
MR6/15	4x6 mm Rohr flexibel (VE 15lfm)	10,80	



Micro - Übergangsmuffe

1/2" Innengewinde auf 4 mm Feingewinde

Bestellnr.	Bezeichnung	EURO	Code D
ÜG04	Übergangsmuffe 1/2" IG - 4mm IG	1,50	



Micro - Verteiler

5 - fach Verteiler für Microbewässerung

Anschluss: 3/4" IG, 4 Stoppeln für nicht benötigte Abzweigungen.

Bestellnr.	Bezeichnung	EURO	Code D
Verteiler04	Microverteiler 5 - fach	5,20	



RAIN-BIRD Druckreduzierung mit Filter (für Microbewässerung)

regelt den Ausgangsdruck automatisch auf 2 bar

Nicht für Dauerdruck und nicht in Gebäuden verwenden !

Eingangsdruck max. 6 bar, Durchflussmenge: min. 0,1 - max. 1,1 m³/h

Anschluss: 3/4" AG

Bestellnr.	Bezeichnung	EURO	Code D
DR3/4	Druckreduzierung 2,0 bar	36,70	



Druckreduzierung Kunststoff

regelt den Ausgangsdruck automatisch auf 1,8 bar, 3/4"IG x 3/4AG

Nicht für Dauerdruck und nicht in Gebäuden verwenden !

Bestellnr.	Bezeichnung	EURO	Code D
PR3/4	Druckreduzierung 1,8 bar	18,00	



Mini Ventilbox mit 4 Stk. Magnetventilen

4er QUICK-FIX Ventilbox-NANO, 15 x 12 x 9,5cm

Bestehend aus: Verteiler, 4 Magnetventile, Anschluss 3/4"AG, Abgang 3/4" AG

inkl. Durchfluss min. 0,6- max 1,8m³/h, Druck max. 8 bar.

ACHTUNG: vor 1.Frost wasserfrei machen !

Bestellnr.	Bezeichnung	€/Stk.	Code D
QFV4-NANO	4er Quick-Fix Ventilbox-NANO	228,00	
QFV4-9V-NANO	4er Quick-Fix Ventilbox-NANO 9V	262,00	



Micro-Bewässerung



Serientropfer

Ideal für Blumenkistchen und Einzeltöpfe

Bestellnr.	VE	Bezeichnung	EURO Code D
STR04	100	Serientropfer bei 2 bar ca. 2l/h	0,58



Tropfer

zum nachträglichen setzen in ein (Tropf)Rohr od. am Ende eines 4mm Rohres

Druckkompensierend von 1 - 3,5 bar

Bestellnr.	VE	Bezeichnung	EURO Code D
ET04/2/T	100	Endtropfer 2l/h, rot	0,58
ET04/4/T	100	Endtropfer 2l/h, schwarz	0,58
ET04/8/T	100	Endtropfer 8l/h, grün	0,58
PET04/Frog	100	Endtropfer 2l/h	1,05
PET04/Bug	100	Endtropfer 4l/h	1,05



Tropfer auf Spieß

Ideal für Blumenkistchen und Einzeltöpfe

Wassermenge einstellbar, 4mm Anschluss

Wasserabgabe: bei 1 bar ca. 4l/h

Bestellnr.	VE	Bezeichnung	EURO Code D
TRS04	25	Tropfer auf Spieß	1,55



Bubbler (**RAIN-BIRD** Typenreihe: SXB und XS)

Ideal für Einzeltöpfe und große Blumentröge

Die Modelle unterscheiden sich durch das Wurfbild und die Wasserabgabe

Durch das Drehen der Kappe wird die Wurfweite und Menge eingestellt



MBS04VK, -HK, und PC

MBS-Umbrella

MBS04 Spektrum

Empfohlener Betriebsdruck: max. 2 bar

Bestellnr.	VE	Bezeichnung	EURO Code D
MBS04VK	25	360° Bubbler auf Spieß, 0 - 40 l/h, max. 60cm Wurfweite	1,85
MBS04VK/IL	25	360° Bubbler auf Spieß, In - Line, sonst wie MBS04VK	1,85
MBS04HK	25	180° Bubbler auf Spieß, 0 - 40 l/h, max. 60cm Wurfweite	1,85
MBS04Spec	25	360° Bubbler auf Spieß "Spektrum", 0 - 120 l/h, 120 cm Wurfweite	2,10
MBS-Umbrella	25	360° Bubbler auf Spieß "Schirmförmig", 0 - 140 l/h	2,10
MBS04VK/PC	25	360° Bubbler auf Spieß, druckkompensierend 24 l/h, 30cm Ww	2,10

Bubbler mit 4 mm Gewinde, sonst wie mit Spieß

MB04VK	360° Bubbler mit 4 mm AG	1,05
MB04HK	180° Bubbler mit 4 mm AG	1,05
MB04Spec	360° Bubbler mit 4 mm AG "Spektrum"	1,05



Micro-Bewässerung

Microsprüher einstellbar, anschlussfertig

Typenreihe: JET SPIKE 310

Ideal für Beete, Gemüse und kleine Grünflächen

Mit 3 verschiedene Sprühformen erhältlich.

Spieß 31 cm + 20 cm Verlängerung mit Düse

4 mm Zuleitungsrohr mit Anschlußstück.

Inkl. Microkugelhahn zum Regulieren der Wurfweite,

Wasserabgabe: bei 1 bar 0 - 82 l/h , Wurfweite 0 - 2,5 Radius

Bestellnr.	VE	Bezeichnung	EURO	Code D
VJS90	10	90° Microsprüher (Viertelkreis)	3,57	
VJS180	10	180° Microsprüher (Halbkreis)	3,57	
VJS360	10	360° Microsprüher (Vollkreis)	3,57	

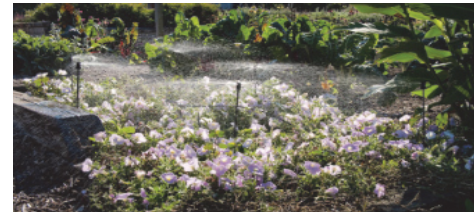

RAIN BIRD Microsprüher

Typenreihe: Ultrastake und XS

Ideal für Beete, Gemüse und kleine Grünflächen

Erdspieß mit 1/4" Rohr gesamt 30 cm lang

Microdüsen mit Gewind, einstellbarer Wassermenge / Wurfweite

Druck: 0,5 - 2,5 bar, Wurfweite: 0 - 4,1 m

Bestellnr.	VE	Bezeichnung	EURO	Code D
XS-90	10	90° Microdüse einstellbar	2,80	
XS-180	10	180° Microdüse einstellbar	2,80	
XS-360	10	360° Microsprüher (18 Strahlen)	2,80	
Stake310	25	Ultrastake 310mm lang	2,00	
RS200	100	Standrohr 200mm m. Microübergang	0,68	
SPB-025	25	Selbsthaltendes Anschlußstück grau	0,85	



Microdüsen

zum Einsetzen in ein 16mm Rohr oder auch passend für Microsprüher

Bestellnr.	VE	Bezeichnung	EURO	Code D
MD90/90	100	90° Düse 90 l/h Farbe schwarz	0,50	
MD90/180	100	180° Düse 90 l/h Farbe schwarz	0,50	
MD90/360	100	360° Düse 90 l/h Farbe schwarz	0,50	



Bestellnr.	VE	Bezeichnung	EURO	Code D
MDN20/360	100	Nebeldüse 20 l/h Farbe gelb	0,50	
MDRS	100	Micro Düse drehend 360°	1,00	
MD90/Spec.	100	360°Düse 40 l/h schw./grün	0,50	



4 mm Microfittinge

Fittinge zum Anschließen und Verbinden eines 4 mm Microrohres

Bestellnr.	VE	Bezeichnung	EURO	Code D
V04	100	Verbinder 4mm	0,40	
W04	50	Winkel 90° 4 mm	0,50	
T04	50	T - Stück 4 mm	0,50	
KR04	50	Kreuz - Stück 4 mm	0,70	
VAG04	100	Microanschluß mit Gewinde	0,58	



ML04 Microlocher



Bestellnr.	VE	Bezeichnung	EURO	Code D
STOPF04	0	Blindstoppel 4mm (10 Stk.)	3,00	
KH04	50	Kugelhahn 4mm	2,00	
KH04/AG	50	Kugelhahn 4mm mit AG / AG	2,00	
ML04	25	Microlocher	2,20	
ML04T	25	Microlocher	2,20	
BC04	25	4mm Befestigungsclip	0,63	
VAG04SCH		Microanschluß für 16 mm Rohr , Schelle 16mm mit 4 mm Abgang	0,86	



Polyethylen (PE) Rohre

Rohre aus Polyethylen PE 80, ÖNORM EN 12201 geprüft

Rollenlänge nur zur Information, fast alle Rohre meterweise erhältlich.

AD = Außendurchmesser

ID = Innendurchmesser

WS = Wandstärke

Rohre PN 6 Nenndruck (SDR 17,6) bei Sicherheitsfaktor C = 1,6

Angabe gilt für die Temperatur von 20°

Bestellnr.	Bezeichnung	Zoll	€/lfm	Code F
25A6	25mm PE-Rohr	3/4"	2,95	
32A6	32mm PE-Rohr	1"	3,80	
40A6	40mm PE-Rohr	5/4"	5,05	
50A6	50mm PE-Rohr	6/4"	7,50	
63A6	63mm PE-Rohr	2"	12,15	
75A6	75mm PE-Rohr	2 1/2"	18,55	
90A6	90mm PE-Rohr	3"	26,85	



Rolle	AD	ID	WS	g/lfm
m	mm	mm	mm	
100	25	21	2	150
100	32	28	2	196
100	40	35,4	2,3	285
100	50	44,2	2,9	440
100	63	55,8	3,6	688
50	75	66,4	4,3	976
50	90	79,8	5,1	1390

Rohre PN 10 Nenndruck (SDR 11) bei Sicherheitsfaktor C = 1,6

Angabe gilt für die Temperatur von 20°

Bestellnr.	Bezeichnung	Zoll	€/lfm	Code F
16A10	16mm PE-Rohr	3/8"	2,20	
20A10	20mm PE-Rohr	1/2"	2,75	
25A10	25mm PE-Rohr	3/4"	3,45	
32A10	32mm PE-Rohr	1"	4,70	
40A10	40mm PE-Rohr	5/4"	6,90	
50A10	50mm PE-Rohr	6/4"	10,35	
63A10	63mm PE-Rohr	2"	15,80	
75A10	75mm PE-Rohr	2 1/2"	25,85	
90A10	90mm PE-Rohr	3"	35,35	



Rolle	AD	ID	WS	g/lfm
m	mm	mm	mm	
100	16	12	2	91
100	20	16	2	117
100	25	20,4	2,3	171
100	32	26,2	2,9	271
100	40	32,6	3,7	430
100	50	40,8	4,6	666
50	63	51,4	5,8	1050
50	75	61,4	6,8	1470
50	90	73,6	8,2	2120

Rohre PN 6 Weiß

Weiß überzogenes LDPE-Rohr für die Bewässerung

Bestellnr.	Bezeichnung	Zoll	€/Stk.	Code A
16BW-White	16mm Rohr weiß	3/8"	95,00	
25BW-White	25mm Rohr weiß	3/4"	170,00	



Rolle	AD
m	mm
100	16
100	25

2 und 5m - Rohrstanzen 10 bar

Lieferung nur in ganzen Stangen

Angabe gilt für die Temperatur von 20°

Bestellnr.	Bezeichnung	Zoll	€/Stk.	Code F
25A10S/2	25mm PE-Stange 2m	3/4"	6,90	
32A10S/2	32mm PE-Stange 2m	1"	9,40	
32A10S/5	32mm PE-Stange	1"	23,50	
40A10S/5	40mm PE-Stange	5/4"	34,50	
50A10S/5	50mm PE-Stange	6/4"	51,75	
63A10S/6	63mm PE-Stange (PE100)	2"	a.A	



Stange	AD	ID	WS	g/lfm
2	25	20,4	2,3	171
2	32	26	3	271
5	32	26	3	271
5	40	32,6	3,7	430
5	50	40,8	4,6	666
6	63	55,4	3,8	720

Rohre PN 16 Nenndruck (SDR 7,4) bei Sicherheitsfaktor C = 1,6

Angabe gilt für die Temperatur von 20°

Bestellnr.	Bezeichnung	Zoll	€/lfm	Code F
32A16	32mm PE-Rohr	1"	7,50	
40A16	40mm PE-Rohr	5/4"	11,00	
50A16	50mm PE-Rohr	6/4"	16,25	
63A16	63mm PE-Rohr	2"	25,85	
75A16	75mm PE-Rohr	2 1/2"	37,20	



Rolle	AD	ID	WS	g/lfm
m	mm	mm	mm	
100	32	23,2	4,4	386
100	40	29	5,5	600
100	50	36,2	6,9	936
50	63	45,8	8,6	1470
50	75	54,4	10,3	2090

Anschlußrohr 16 mm

Anschlußrohr für Regner, Sprüher, Tropfrohr

nur für die Bewässerung

Bestellnr.	Bezeichnung	Zoll	Stk./lfm	Code A
AR16Z	16 mm Rohr Zuschnitt	3/8"	1,40	
AR16/100	16 mm Rohr PN6 (100m)	3/8"	120,00	
AR16/50	16 mm Rohr PN6 (50m)	3/8"	60,00	



Rolle	AD
m	mm
100	16
50	16



Kunststoff - Fittinge PP

Material: Polypropylen, schwarz, PN10

Doppelnippel

Bestellnr.	Bezeichnung	EURO
DN012	1/2"AG-1/2"AG	1,40
DN034	3/4"AG-3/4"AG	1,60
DN100	1"AG-1"AG	2,00
HDN100	1"AG mit O-Ring	2,20
DN114	5/4"AG-5/4"AG	2,40
DN112	6/4"AG-6/4"AG	2,80
DN200	2"AG-2"AG	3,57
DN212	2 1/2" AG	5,88
DN300	3"AG-3"AG	8,82



Code C

Doppelnippel reduziert

Bestellnr.	Bezeichnung	EURO
DNR034.012	3/4"AG-1/2"AG	1,60
DNR100.034	1"AG-3/4"AG	2,00
HDNR100.034	1"-3/4" m.O-Ring	2,20
DNR114.100	5/4"AG-1"AG	2,30
DNR112.100	6/4"AG-1"AG	2,60
DNR112.114	6/4"AG-5/4"AG	2,75
DNR200.112	2" AG-6/4"AG	3,15
DNR212.200	2 1/2"AG-2"AG	8,93
DNR300.212	3"AG-2 1/2"AG	10,08



Muffe

Bestellnr.	Bezeichnung	EURO
DM012	1/2"IG-1/2"IG	2,40
DM034	3/4"IG-3/4"IG	3,00
DM100	1"IG-1"IG	3,30
DM114	5/4"IG-5/4"IG	4,40
DM112	6/4"IG-6/4"IG	5,20
DM200	2"IG-2"IG	6,00



Muffe reduziert

Bestellnr.	Bezeichnung	EURO
DMR034.012	3/4"IG-1/2"IG	2,73
DMR100.034	1"IG-3/4"IG	3,36
DMR114.100	5/4"IG-1"IG	3,89
DMR112.114	6/4"IG-5/4"IG	5,88
DMR200.112	2"IG-6/4"IG	6,83



Reduzierung

Bestellnr.	Bezeichnung	EURO
RED034.012	3/4"AG-1/2"IG	2,80
RED100.012	1"AG-1/2"IG	3,10
RED100.034	1"AG-3/4"IG	3,10
RED114.100	5/4"AG-1"IG	3,70
RED112.100	6/4"AG-1"IG	3,80
RED112.114	6/4"AG-5/4"IG	3,95
RED200.112	2"AG-6/4"IG	7,35
RED212.200	2 1/2"AG-2"IG	14,07
RED300.212	3"AG-2 1/2"IG	14,07



Schraubkappe

Bestellnr.	Bezeichnung	EURO
KAP012	1/2"IG	1,80
KAP034	3/4"IG	2,00
KAP100	1"IG	2,20
KAP114	5/4"IG	2,52
KAP112	6/4"IG	2,94
KAP200	2"IG	4,73



Reduzierung spezial

Bestellnr.	Bezeichnung	EURO
REDS034.012	3/4"IG-1/2"AG	3,30
Adapter034.100	3/4IG m.Dicht.x1"AG	3,00
REDS100.012	1"IG-1/2"AG	3,50
REDS100.034	1"IG-3/4"AG	3,50



Schraubstopfen

Bestellnr.	Bezeichnung	EURO
STOPF012	1/2"AG	1,80
STOPF034	3/4"AG	2,00
STOPF100	1"AG	2,20
STOPF114	5/4"AG	2,60
STOPF112	6/4"AG	3,00
STOPF200	2"AG	3,80



Winkel 90°

Bestellnr.	Bezeichnung	EURO
W012	1/2"IG-1/2"IG	4,10
W034	3/4"IG-3/4"IG	4,52
W100	1"IG-1"IG	4,73
W114	5/4"IG-5/4"IG	8,09
W112	6/4"IG-6/4"IG	8,72
W200	2"IG-2"IG	11,24
W300	3"IG-3"IG	23,73



Winkel 90° IG / AG

Bestellnr.	Bezeichnung	EURO
WA012	1/2"IG-1/2"AG	4,20
WA034	3/4"IG-3/4"AG	4,52
WA100	1"IG-1"AG	4,73



T - Stück AG

Bestellnr.	Bezeichnung	EURO
TA012	1/2"AG	4,20
TA034	3/4"AG	5,25
TA100	1"AG	5,78



T - Stück

Bestellnr.	Bezeichnung	EURO
T012	1/2"IG	5,04
T034	3/4"IG	5,25
T100	1"IG	5,57
T114	5/4"IG	12,18
T112	6/4"IG	13,44
T200	2"IG	19,32
T300	3"IG	34,34



Cut off Riser (Montagenippel kürzbar)

Bestellnr.	Bezeichnung	EURO
COR012.012	1/2"AG-1/2"AG	2,00
COR012.034	1/2"AG-3/4"AG	2,00
COR034.034	3/4"AG-3/4"AG	2,00



Überwurfmuttern

Bestellnr.	Bezeichnung	EURO
UWM1/2	1/2" IG	1,00
UWM3/4	3/4"IG	1,20
UWM1	1"IG	1,40



Klemmverbinder für PE-Rohre



Material:

Körper und Mutter aus Polypropylen, Klemmring aus Polyazetal, Dichtung NBR
Verstärkungsring (wo vorgesehen) aus Edelstahl. **PN 16** (bei 20°)

Code B

Verbinder

Bestellnr.	VE	Bezeichnung	EURO
KV016	20	16mm - 16mm	3,57
KV020	20	20mm - 20 mm	5,46
KV025	10	25mm - 25 mm	5,78
KV032	10	32mm - 32 mm	7,56
KV040	5	40mm - 40mm	13,86
KV050	5	50mm - 50mm	19,22
KV063	5	63mm - 63mm	26,25



Verbinder reduziert

Bestellnr.	VE	Bezeichnung	EURO
KVR025.020	10	25mm - 20 mm	5,99
KVR032.020	10	32mm - 20 mm	8,09
KVR032.025	10	32mm - 25 mm	8,09
KVR040.032	5	40mm - 32mm	13,65
KVR050.032	5	50mm - 32mm	17,54
KVR050.040	5	50mm - 40mm	17,54
KVR063.032	5	63mm - 32mm	24,89
KVR063.050	5	63mm - 50mm	24,89

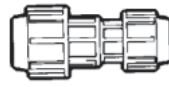

Verbinder mit Außengewinde

Bestellnr.	VE	Bezeichnung	EURO
KAG016.012	20	16mm - 1/2"AG	2,63
KAG016.034	20	16mm - 3/4"AG	2,63
KAG020.012	20	20mm - 1/2"AG	3,26
KAG020.034	20	20mm - 3/4"AG	3,26
KAG025.012	10	25mm - 1/2"AG	4,10
KAG025.034	10	25mm - 3/4"AG	4,10
KAG025.100	10	25mm - 1"AG	4,10
KAG032.034	10	32mm - 3/4"AG	5,25
KAG032.100	10	32mm - 1"AG	5,25
KAG032.114	10	32mm - 5/4"AG	5,25
KAG040.100	5	40mm - 1"AG	8,82
KAG040.114	5	40mm - 5/4"AG	8,82
KAG040.112	5	40mm - 6/4"AG	8,82
KAG050.114	5	50mm - 5/4"AG	11,34
KAG050.112	5	50mm - 6/4"AG	11,34
KAG050.200	5	50mm - 2"AG	11,34
KAG063.112	5	63mm - 6/4"AG	16,17
KAG063.200	5	63mm - 2"AG	16,17



Verbinder mit Innengewinde

Bestellnr.	VE	Bezeichnung	EURO
KIG016.012	20	16mm - 1/2"IG	2,52
KIG020.012	20	20mm - 1/2"IG	3,47
KIG020.034	20	20mm - 3/4"IG	3,47
KIG025.012	20	25mm - 1/2"IG	4,10
KIG025.034	10	25mm - 3/4"IG	4,10
KIG025.100	10	25mm - 1"IG	4,10
KIG032.034	10	32mm - 3/4"IG	5,25
KIG032.100	10	32mm - 1"IG	5,25
KIG040.114	5	40mm - 5/4"IG	7,98
KIG040.112	5	40mm - 6/4"IG	7,98
KIG050.112	5	50mm - 6/4"IG	11,55
KIG050.200	5	50mm - 2"IG	11,55
KIG063.112	5	63mm - 6/4"IG	16,17
KIG063.200	5	63mm - 2"IG	16,17



Verbinder mit Überwurfmutter 1"IG

Bestellnr.	VE	Bezeichnung	EURO
KIGÜ025.100	10	25mm - 1"IG	6,80
KIGÜ032.100	10	32mm - 1"IG	7,50

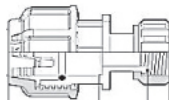

Winkel mit Außengewinde

Bestellnr.	VE	Bezeichnung	EURO
KWA016.012	20	16mm - 1/2"AG	3,26
KWA020.012	20	20mm - 1/2"AG	3,68
KWA020.034	20	20mm - 3/4"AG	3,68
KWA025.012	10	25mm - 1/2"AG	5,25
KWA025.034	10	25mm - 3/4"AG	5,25
KWA025.100	10	25mm - 1"AG	5,25
KWA032.100	10	32mm - 1"AG	6,93
KWA040.114	5	40mm - 5/4"AG	9,35
KWA040.112	5	40mm - 6/4"AG	9,35
KWA050.112	5	50mm - 6/4"AG	12,71
KWA063.200	5	63mm - 2"AG	17,64

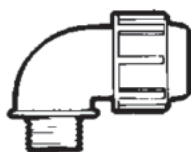

Winkel mit Innengewinde

Bestellnr.	VE	Bezeichnung	EURO
KWI016.012	20	16mm - 1/2"IG	3,47
KWI020.012	20	20mm - 1/2"IG	4,20
KWI020.034	20	20mm - 3/4"IG	4,20
KWI025.012	10	25mm - 1/2"IG	5,78
KWI025.034	10	25mm - 3/4"IG	5,78
KWI025.100	10	25mm - 1"IG	5,78
KWI032.034	5	32mm - 3/4"IG	6,93
KWI032.100	5	32mm - 1"IG	6,93
KWI040.114	5	40mm - 5/4"IG	12,60
KWI050.112	5	50mm - 6/4"IG	16,17
KWI063.200	5	63mm - 2"IG	21,95

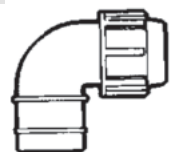

Winkel

Bestellnr.	VE	Bezeichnung	EURO
KW016	20	16mm - 16mm	3,68
KW020	20	20mm - 20 mm	5,57
KW025	10	25mm - 25 mm	6,30
KW032	10	32mm - 32 mm	7,88
KW040	5	40mm - 40mm	14,70
KW050	5	50mm - 50mm	20,67
KW063	5	63mm - 63mm	25,10

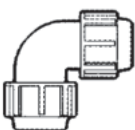

Endkappe

Bestellnr.	VE	Bezeichnung	EURO
KEND020	20	20mm	3,26
KEND025	10	25mm	4,20
KEND032	10	32mm	5,25
KEND040	5	40mm	8,61
KEND050	5	50mm	12,81
KEND063	5	63mm	17,33



Anbohrschellen, Kugelhähne, Zubehör

T - Stück

Bestellnr.	VE	Bezeichnung	EURO	Code B
KT016	20	3 x 16mm	4,52	
KT020	20	3 x 20mm	7,25	
KT025	10	3 x 25mm	8,82	
KT032	10	3 x 32mm	11,66	
KT040	5	3 x 40mm	20,69	
KT050	5	3 x 50mm	27,83	
KT063	5	3 x 63mm	38,96	

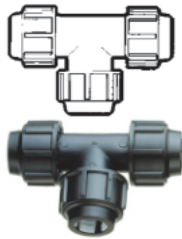

T - Stück reduziert um 1 Dimension

Bestellnr.	VE	Bezeichnung	EURO	Code B
KTR025	10	2x25mm - 20mm	8,72	
KTR032	10	2x32mm - 25mm	11,34	
KTR040	5	2x40mm - 32mm	18,80	
KTR050	5	2x50mm - 40mm	25,31	
KTR063	5	2x63mm - 50mm	36,02	

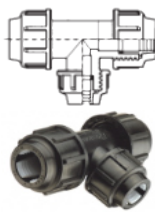

Eck - Stück mit Wandhalterung

schwarz mit grüner Überwurfmutter, 25mm x 3/4" IG

Bestellnr.	VE	Bezeichnung	EURO	Code B
WS25.034	10	Wandhalterung	6,93	



Anbohrschellen

Material: Körper: PP, O-Ring: NBR, Schrauben: Stahl verzinkt

Verstärkungsring ab Dim.40 aus Edelstahl

Alle Anbohrschellen mit Innengewinde. Druck PN 10

Bestellnr.	VE	Bezeichnung	EURO	Code A
ABS020.012	150	20 mm - 1/2" IG	4,62	
ABS025.012	130	25 mm - 1/2" IG	4,62	
ABS025.034	130	25 mm - 3/4" IG	4,62	
ABS032.012	90	32 mm - 1/2" IG	5,25	
ABS032.034	90	32 mm - 3/4" IG	5,25	
ABS032.100	70	32 mm - 1" IG	5,25	
ABS040.012	70	40 mm - 1/2" IG	5,78	
ABS040.034	70	40 mm - 3/4" IG	5,78	
ABS040.100	70	40 mm - 1" IG	5,78	
ABS050.034	60	50 mm - 3/4" IG	6,93	
ABS050.100	60	50 mm - 1" IG	6,93	
ABS063.100	35	63 mm - 1" IG	7,70	
ABS063.114	35	63 mm - 5/4" IG	7,70	
ABS063.112	30	63 mm - 6/4" IG	7,70	



ROHRSCHEIDER

Für Kunststoffrohre von 6 - 35 mm

Bestellnr.	Bezeichnung	EURO	Code H
SCHERE35	Rohrschneider	55,00	
SCHERE35-KLI	Ersatzklinge	21,00	



T - Stück mit Innengewinde

Bestellnr.	VE	Bezeichnung	EURO	Code B
KTIG016.012	20	16-1/2"IG-16mm	4,10	
KTIG020.012	20	20-1/2"IG-20mm	5,78	
KTIG020.034	10	20-3/4"IG-20mm	5,78	
KTIG025.012	10	25-1/2"IG-25mm	7,98	
KTIG025.034	10	25-3/4"IG-25mm	7,98	
KTIG025.100	10	25-1"IG-25mm	7,98	
KTIG032.012	10	32-1/2"IG-32mm	10,40	
KTIG032.034	10	32-3/4"IG-32mm	10,40	
KTIG032.100	10	32-1"IG-32mm	10,40	
KTIG040.114	5	40-5/4"IG-40mm	17,64	
KTIG050.112	5	50-6/4"IG-50mm	23,63	
KTIG063.200	5	63-2"IG-63mm	33,71	

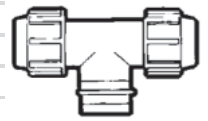

Kugelhähne aus Kunststoff

Kugelhahn mit einer Klemmverschraubung

PN10, 1 x IG - 1 x Klemmverbinder,

Bestellnr.	VE	Bezeichnung	EURO	Code A
KHP025.034	10	25mm x 3/4" IG	15,02	
KHP032.100	10	32mm x 1" IG	16,69	



Kugelhahn mit zwei Klemmverschraubungen

PN10, 2 x Klemmverbinder,

Bestellnr.	VE	Bezeichnung	EURO	Code A
KHP025	10	25mm x 3/4" IG	18,50	
KHP032	10	32mm x 1" IG	20,50	



Kugelhahn aus PVC grau, PN 10 mit Holländerverschraubungen

Bestellnr.	Bezeichnung	EURO	Code A
KH1/2H	2 x 1/2" IG	18,10	
KH3/4H	2 x 3/4" IG	21,10	
KH1H	2 x 1" IG	31,90	
KH5/4H	2 x 5/4" IG	39,60	
KH6/4H	2 x 6/4" IG	47,30	
KH2H	2 x 2" IG	66,00	



DRAINAGEROHRE

Flexibel, aus PCV-hart, UV beständig

50m Rollen, kein Zuschnitt möglich

Bestellnr.	Rolle	Bezeichnung	EURO	Code I
DX-50	50	Drainage 50mm	3,25	
DX-65	50	Drainage 65mm	3,75	
DX-80	50	Drainage 80mm	4,60	
DX-100	50	Drainage 100mm	6,20	
DX-125	50	Drainage 125mm	10,65	
DX-160	50	Drainage 160mm	16,50	
DX-200	50	Drainage 200mm	28,40	

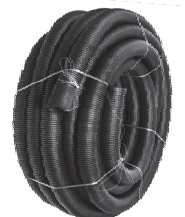

Wasserentnahmestellen



Unterflurhydrant

ideal für die schnelle Wasserentnahme,

schwarzer Körper, grüner Deckel, ca. 20 cm Durchmesser

Kugelhahn mit 3/4"AG, Anschluss unten 3/4" IG, PN 10

Bestellnr.	Bezeichnung	EURO	Code A
UFH/Rainbird	Unterflurhydr., dunkelgrüner Deckel D 21cm , H 16cm, roter Griff	59,20	Code A
UFH/RBM	Gartenanschlussschacht 3/4" IG, abgewinkeltes Gartenventil mit Abgang 1"	54,00	Code E
UFH/I	Unterflurhydrant mit dunkelgr. Deckel roter Knebelgriff und 2x 3/4"IG Anschlussmöglichkeiten	48,50	Code A
RB-E-UFH-I	Ersatzdeckel für Unterflurhydrant UFH /I	7,10	netto
RB-E-UFH-RBM	Ersatzdeckel für Unterflurhydrant UFH /RBM	7,50	netto



Wassersteckdose mit Bajonettverschluss

aus Kunststoff, für max. 6 bar Dauerdruck

Anschluss unten 3/4" AG, grüner Deckel

Bestellnr.	Bezeichnung	EURO	Code A
WSD	Wassersteckdose	21,00	
WSS	Standrohr m. Schnappverschluss., 3/4"AG	7,00	
KU33	Wassersteckdose Rain Bird	32,55	
KUS33	Standrohr f. Rain Bird WSD 3/4" AG	8,40	
KUSK	Schlauchschenkkrümmter f. Wasserst.	7,35	
RB-E-DE-WSD	Ersatzdeckel für Wassersteckdose grün (Irritec)	5,00	netto
RB-E-DE-KU	Ersatzdeckel für Wassersteckd. grün (Rain Bird)	8,00	netto



Schnellkupplungsventile aus Messing

Bestellnr.	Bezeichnung	EURO	Code E
WSD-M1	Messingventil mit Kst.-deckel , 1" IG	55,00	
WSD-M3/4	Messingventil mit Messingdeckel , 3/4"IG	34,00	
WSS-M1	Bedienungsschlüssel Messing 1"	27,00	
WSS-M3/4	Bedienungsschlüssel Messing 3/4"	13,00	
WSH1	Schlauchschenkkrümmter 1"	40,00	
WSH3/4	Schlauchschenkkrümmter 3/4"	23,00	



Standrohr mit Auslaufkugelhahn

ideal für Wasserentnahme mit z.B. Gießkanne,

vormontierte Einheit bestehend aus; verzinktem Rohr 80cm,

Winkel und Auslaufkugelhahn

Bestellnr.	Bezeichnung	EURO	Code E
WAS1/2	Auslaufhahn 1/2" auf Standrohr 1/2"	35,00	
WAS3/4	Auslaufhahn 3/4" auf Standrohr 3/4"	40,00	





Elegante Wasserentnahmestellen

Wasserzapfsäule Edelstahl

Aus Edelstahl

Die elegante Wasserentnahmestelle für den Garten
Inkl. Designer Auslaufhahn, Anschluss 1/2"IG, Panzerschlauch
100 cm hoch, 10 cm Durchmesser, Standfuß 20cm od. 16x16cm.
Inkl. Befestigungsmaterial; Stockschrauben u. Hutmuttern aus Edelstahl

Bestellnr.	Bezeichnung	EURO	Code E
WS-Edelstahl	Runde Wasserzapfsäule aus Edelstahl	327,00	
WS-Edelstahl/e	Eckige Wasserzapfsäule aus Edelstahl	327,00	
WS-Erdspieß eckig	Erdspieß für eckige Wasserzapfsäule	95,00	
WS-Erdspieß rund	Erdspieß für runde Wasserzapfsäule	95,00	
WS-Edelstahl/R	Wasserzapfrohr Edelstahl, (Schwanenhals mit Auslaufkugelhahn, Anschluss 3/4"IG, Höhe ca. 90cm,	187,00	netto



Wasserzapfsäule Rondo

aus robustem und witterungsbeständigem Kunststoff
Anschlussmöglichkeit von unten über Schlauchanschluss 3/4"
Mit verchromtem Auslaufkugelhahn

Bestellnr.	Bezeichnung	EURO	Code H
WS-RONDO	Rondo: h=90 cm, D=12 cm, Farbe steingrau	98,00	
WS-Granit	Granit: h=100 cm, 13x13 cm, Farbe dark granit	149,00	



AQUA u. ELEKTRO POINTS

Point outdoor Serie, Aluminium grau, beschichtet mit antikratz
Farbe für Wasser und Stromentnahme im Außenbereich

Bestellnr.	Bezeichnung	EURO	Code E
Point-A	Wasserauslass "Triangle", anthrazit Gesamthöhe: 120 cm	172,00	L
Point-A-SCHL	Wasserauslass "Triangle", schlamm Gesamthöhe: 120 cm	172,00	B
Point-A-bronze	Wasserauslass "Triangle", bronze Gesamthöhe: 120 cm	172,00	L
Point-A-weiß	Wasserauslass "Triangle", weiß Gesamthöhe: 120 cm	172,00	B
Point-A-hellgrün	Wasserauslass "Triangle", hellgrün Gesamthöhe: 120 cm	172,00	B
Loop-Braun	Wasserauslass "LOOP", braun Gesamthöhe: 120 cm	120,00	L
Loop-Grün	Wasserauslass "LOOP", grün Gesamthöhe: 120 cm	120,00	L
Loop-Weiß	Wasserauslass "LOOP", weiß Gesamthöhe: 120 cm	120,00	B
Totem-Weiß	Wasserauslass "TOTEM", weiß Gesamthöhe: 120 cm	177,00	B
Totem-Rot	Wasserauslass "TOTEM", rot Gesamthöhe: 120 cm	177,00	B
Totem-Grau	Wasserauslass "TOTEM", grau Gesamthöhe: 120 cm	177,00	L
Totem-Schwarz	Wasserauslass "TOTEM", schwarz Gesamthöhe: 120 cm	177,00	B
Point-W	Wand - Wasserauslass beidseitig Gesamthöhe: 40 cm	141,00	
Point-P	230 V Steckdose IP 55 Gesamthöhe: 120 cm	182,00	
Art134	Metallfittinge zum Fixieren	21,00	
Art135	Flansch zum Fixieren	37,00	

LOOP

TOTEM

POINT A



L = Lagerware

B = Bestellware (ca. 10 Tage)

Stative und Schlauchkupplungen

Gartenschlauchkupplungen

Kompatibel mit allen gängigen Marken, Farbe: schwarz

Bestellnr.	Bezeichnung	EURO	Code E
SNAP3/4/A	Hahnanschlußstück 3/4" IG, schwarz	1,00	
SNAP1/A	Hahnanschlußstück 1" IG, schwarz	1,20	
SNAP3/4AG	Anschlußstück mit 3/4" AG	0,90	
Adapter034.100	Adapter-Reduktion von 1"IG auf 3/4"AG	3,00	
Dicht3/4	Dichtung grün, Kunststoff, für Snap3/4	0,40	
Dicht1	Dichtung grün, Kunststoff, für Snap1	0,45	



Schnellkupplungen aus Messing

Bestellnr.	Bezeichnung	EURO	Code E
GK1I	1" IG Kupplung aus Messing	4,54	
GK3/4I	3/4" IG Kupplung aus Messing	4,32	
GK1A	1" AG Kupplung aus Messing	4,54	
GK3/4A	3/4" AG Kupplung aus Messing	4,39	
GK5/4A	5/4" AG Kupplung aus Messing	6,00	
GK5/4I	5/4" IG Kupplung aus Messing	6,00	
GK/KAP	Endkappe aus Messing	4,32	
GK/Tüll1/2	1/2" Schlauchstück	4,39	
GK/Tüll3/4	3/4" Schlauchstück	4,54	
GK/Tüll1	1" Schlauchstück	5,12	
GK/Tüll5/4	5/4" Schlauchstück	6,22	
GK/Verteiler	Verteiler 3/4"IG / 2 x 3/4"AG	6,00	
GK/DICHT	Ersatzdichtung	0,59	



STATIVE für Landwirtschaft, Sportanlagen u. Hausgärten

Bestellnr.	Bezeichnung	EURO	Code E
STAT-Drei	Dreibein Klappstativ mit Tellerfüßen Höhe 80 cm, verzinkt, Ausgang 3/4"IG, Eingang GEKA	89,50	
STAT-Z-3/4	Ziehstativ aus feuerverzinkt. Rohr Höhe ca. 75 cm, zusammenklappbar	51,00	
STAT-Z-1/2	Ziehstativ aus verzinkt. 3/4" Rohr Ausgang 1/2" IG, Eingang "GEKA"	35,00	
Steckdorn	Regenersteckdorn aus Messing 1/2" IG mit Schlauchanschlußstülle 1/2 u. 3/4"	13,50	
STAT-Fertig	Ziehstativ mit 1/2" Metallschlagpendelregner, Wasserverbrauch ca. 1m³ bei 3bar Fließdruck. Anschluß 1/2 AG mit Snap-Verbindung, Wurfweite ca. 14 m	37,00	
Schlitten3/4	Schlittenstativ 2x3/4"IG, Metall verzinkt	49,00	
Schlitten1	Schlittenstativ 2x1"IG, Metall verzinkt	59,00	



Schlauchkupplungen und Zubehör



Schlauchkupplung "Profi"

größerer Durchfluss, kombinierbar mit gängigen Systemen

Material: Messing

Bestellnr.	Bezeichnung	EURO	Code E
MSNAP3/4I	Profi Hahnanschlußstück 3/4" IG, Messing	4,00	
MSNAP1I	Profi Hahnanschlußstück 1" IG, Messing	6,00	
MSNAP3/4AG	Profi Hahnanschlußstück 3/4" AG, Messing	3,80	
MSNAP1AG	Profi Hahnanschlußstück 1" AG, Messing	5,40	
MTÜLL19	Profi Schlauchstück für 19mm Schlauch	10,70	
MTÜLL25	Profi Schlauchstück für 25mm Schlauch	11,40	



VERCHROMTE Schnellkupplungen aus Messing

kombinierbar mit gängigen Systemen

Material: Messing verchromt glänzend

Bestellnr.	Bezeichnung	EURO	Code E
CHR3/4I	Chrom Hahnanschlußstück 3/4" IG, Messing	3,20	
CHR1I	Chrom Hahnanschlußstück 1" IG, Messing	4,90	
CHR3/4AG	Chrom Hahnanschlußstück 3/4" AG, Messing	3,10	
CHRTÜLL12/15	Chrom Schlauchstück für 12/15mm Schlauch	8,60	
CHRTÜLL16/19	Chrom Schlauchstück für 16/19mm Schlauch	9,00	
CHRVER12/15	Chrom Schlauchverb. für 12/15mm Schlauch	7,00	
CHRVER16/19	Chrom Schlauchverb. für 16/19mm Schlauch	8,80	
CHRSTECKER	Chrom Doppelstecker, Messing	3,60	



Gießgeräte und Zubehör

kombinierbar mit gängigen Systemen

Material: Messing, Messing verchromt und verchromt glänzend

Bestellnr.	Bezeichnung	EURO	Code E
AKHCHR1/2	Auslaufhahn 1/2" verchromt, Schlauchanschluss	15,00	
AKHCHR3/4	Auslaufhahn 3/4" verchromt, Schlauchanschluss	18,50	
STAB850	Gießstab Metall, 4 versch. Sprühbilder ergonomischer Griff mit regulierbarer Wassermenge	39,00	
SPRITZE419	Gartenspritze Metall, 7 versch. Sprühbilder ergonomischer Griff inkl. Schlauchanschluss	19,00	
VERT/Y/M	Y-Verteiler 3/4"IG - 2x 3/4" AG m. Absperrhahn	21,00	



Qualitäts - Schlauchklemmen (Blisterverpackung)

Bestellnr.	Bezeichnung	EURO	Code E
KL13-23	Klemme 13-23 mm (1/2") Blister 4 Stk	3,30	
KL18-32	Klemme 18-30 mm, (3/4" u. 1") Blister 2 Stk.	3,80	
KL21-44	Klemme 23 - 36 mm, (1" u. 5/4") Blister 2 Stk.	4,00	



Temperguß Fittinge verzinkt

verzinkt, nach DIN 2950

Code E

Doppelnippel (Nr. 280)

Bestellnr.	Bezeichnung	EURO
EDN014	1/4"AG-1/4"AG	6,45
EDN038	3/8"AG-3/8"AG	3,91
EDN012	1/2"AG-1/2"AG	2,33
EDN034	3/4"AG-3/4"AG	3,07
EDN100	1"AG-1"AG	4,42
EDN114	5/4"AG-5/4"AG	11,98
EDN112	6/4"AG-6/4"AG	13,82
EDN200	2"AG-2"AG	24,88



Doppelnippel reduziert (Nr. 245)

Bestellnr.	Bezeichnung	EURO
EDNR038.014	3/8"AG-1/4"AG	8,00
EDNR012.014	1/2"AG-1/4"AG	8,02
EDNR034.012	3/4"AG-1/2"AG	8,65
EDNR100.034	1"AG-3/4"AG	9,80
EDNR114.100	5/4"AG-1"AG	14,12
EDNR112.114	6/4"AG-5/4"AG	17,71
EDNR200.112	2" AG-6/4"AG	33,59



Muffe (Nr. 270)

Bestellnr.	Bezeichnung	EURO
EDM012	1/2"IG-1/2"IG	2,52
EDM034	3/4"IG-3/4"IG	3,43
EDM100	1"IG-1"IG	4,55
EDM114	5/4"IG-5/4"IG	6,53
EDM112	6/4"IG-6/4"IG	9,37
EDM200	2"IG-2"IG	13,96



Muffe reduziert (Nr. 240)

Bestellnr.	Bezeichnung	EURO
EDMR012.014	1/2"IG-1/4"IG	7,86
EDMR034.012	3/4"IG-1/2"IG	4,48
EDMR100.034	1"IG-3/4"IG	5,16
EDMR114.100	5/4"IG-1"IG	8,40
EDMR112.114	6/4"IG-5/4"IG	20,58
EDMR200.112	2"IG-6/4"IG	31,08



Reduzierung (Nr. 241)

Bestellnr.	Bezeichnung	EURO
ERED038.014	3/8"AG-1/4"IG	6,98
ERED012.014	1/2"AG-1/4"IG	2,06
ERED034.012	3/4"AG-1/2"IG	2,46
ERED100.012	1"AG-1/2"IG	3,43
ERED100.034	1"AG-3/4"IG	3,19
ERED114.100	5/4"AG-1"IG	3,46
ERED112.100	6/4"AG-1"IG	9,42
ERED112.114	6/4"AG-5/4"IG	5,24
ERED200.112	2"AG-6/4"IG	9,71



T - Stück (Nr. 130)

Bestellnr.	Bezeichnung	EURO
ET012	1/2"IG	3,07
ET034	3/4"IG	5,28
ET100	1"IG	7,74
ET114	5/4"IG	12,22
ET112	6/4"IG	18,92
ET200	2"IG	26,62



Winkel 90° (Nr. 90)

Bestellnr.	Bezeichnung	EURO
EW012	1/2"IG-1/2"IG	2,27
EW034	3/4"IG-3/4"IG	3,56
EW100	1"IG-1"IG	5,28
EW114	5/4"IG-5/4"IG	8,99
EW112	6/4"IG-6/4"IG	14,51
EW200	2"IG-2"IG	17,02



Schraubstopfen (Nr. 290)

Bestellnr.	Bezeichnung	EURO
ESTOPF012	1/2"AG	1,80
ESTOPF034	3/4"AG	2,46
ESTOPF100	1"AG	2,70
ESTOPF114	5/4"AG	4,52
ESTOPF112	6/4"AG	4,66
ESTOPF200	2"AG	9,94



Verschraubung (Nr. 330)

Bestellnr.	Bezeichnung	EURO
EHOLL012	1/2"IG-1/2"IG	9,14
EHOLL034	3/4"IG-3/4"IG	10,68
EHOLL100	1"IG-1"IG	12,36
EHOLL114	5/4"IG-5/4"IG	18,92
EHOLL112	6/4"IG-6/4"IG	24,44
EHOLL200	2"IG-2"IG	40,57



Bogen 90° (Nr. 2)

Bestellnr.	Bezeichnung	EURO
EBOG012	1/2"IG-1/2"IG	6,34
EBOG034	3/4"IG-3/4"IG	10,93
EBOG100	1"IG-1"IG	15,46
EBOG114	5/4"IG-5/4"IG	23,33
EBOG112	6/4"IG-6/4"IG	28,63
EBOG200	2"IG-2"IG	39,79



Dichtungen für Verschraubungen

Bestellnr.	Bezeichnung	EURO
EDI012	für 1/2" Verschr.	0,36
EDI034	für 3/4" Verschr.	0,58
EDI100	für 1" Verschr.	0,66
EDI114	für 5/4" Verschr.	0,84
EDI112	für 6/4" Verschr.	1,02
EDI200	für 2" Verschr.	1,56



Hähne und Armaturen

Messing bzw. Chrom matt

Code E

Durchlaufkugelhahn, mattverchromt mit und ohne Entleerung

Bestellnr.	Bezeichnung	EURO
MKH1/2	Kugelhahn 1/2" IG	7,74
MKH3/4	Kugelhahn 3/4" IG	11,37
MKH1	Kugelhahn 1" IG	17,42
MKH5/4	Kugelhahn 5/4" IG	27,83
MKH6/4	Kugelhahn 6/4" IG	41,14
MKH2	Kugelhahn 2" IG	64,13
MKH1/2E	Kugelhahn 1/2" IG m.E.	11,50
MKH3/4E	Kugelhahn 3/4" IG m.E.	15,49
MKH1E	Kugelhahn 1" IG m.E.	20,93
MKH5/4E	Kugelhahn 5/4"IG m.E.	33,28
MKH6/4E	Kugelhahn 6/4" IG m.E.	45,50
MKH2E	Kugelhahn 2" IG m.E.	68,85



Auslaufkugelhahn

Bestellnr.	Bezeichnung	EURO
AKH1/2Black	Auslaufkugelh. 1/2"AG	11,50
AKH1/2	Auslaufkugelh. 1/2"AG	10,53
AKH3/4	Auslaufkugelh. 3/4"AG	15,61
AKH1	Auslaufkugelh. 1"AG	24,81

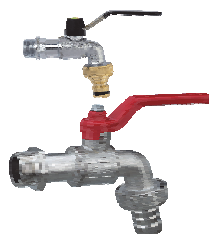

Schmutzfänger Messing mit Edelstahlsieb

Bestellnr.	Bezeichnung	EURO
SF3/4	Schmutzfänger 3/4"IG	10,04
SF1	Schmutzfänger 1"IG	15,85
SF5/4	Schmutzfänger 5/4"IG	24,44
SF6/4	Schmutzfänger 6/4"IG	32,43
SF2	Schmutzfänger 2"IG	53,36



Auslaufkugelhahn

Bestellnr.	Bezeichnung	EURO
AKH/SCHL	1/2",mit Steckschlüssel	15,20



BRAUKMANN Druckminderer

inkl. 2 Verschraubungen, integriertes Feinsieb
Verstellgriff zum Einstellen des Sollwerts

Bestellnr.	Bezeichnung	EURO
DM3/4	Druckminderer 3/4" AG	110,00
DM1	Druckminderer 1" AG	125,00



Caleffi Druckminderer

inkl. 2 Verschraubungen, justierbarer Arbeitdruck

Bestellnr.	Bezeichnung	EURO
DM3/4-CAL	Druckminderer 3/4" AG	95,00
DM1-CAL	Druckminderer 1" AG	110,00



Druckminderer "Minibrass"

ein 1/4"Manoanschl., einstellbereich 1 - 4 bar

Bestellnr.	Bezeichnung	EURO
DMEK1/2	Druckminderer 1/2" IG	35,14
DMEK3/4	Druckminderer 3/4" IG	42,46



Durchgangshahn, Messing mit und ohne Entleerung

Bestellnr.	Bezeichnung	EURO
DH1/2	D.hahn 1/2"IG ohne E.	11,86
DH3/4	D.hahn 3/4"IG ohne E	16,70
DH1	D.hahn 1"IG ohne E.	26,86
DH5/4	D.hahn 5/4"IG ohne E.	43,20
DH6/4	D.hahn 6/4"IG ohne E	61,71
DH1/2E	D.hahn 1/2"IG mit E.	16,94
DH3/4E	D.hahn 3/4"IG mit E.	20,57
DH1E	D.hahn 1"IG mit E.	32,67
DH5/4E	D.hahn 5/4"IG mit E.	52,27
DH6/4E	D.hahn 6/4"IG mit E.	72,36



Mini Kugelventil, verchromt

Bestellnr.	Bezeichnung	EURO
KHC1/2A	Mini Hahn 1/2"IG/AG	6,41
KHC1/2I	Mini Hahn 1/2"IG/IG	6,53
KHC3/4A	Mini Hahn 3/4"IG/AG	10,29
KHECK	Eck Hahn 3/4"AG/AG	7,99



Gartenkugelhahn, T Griff

Bestellnr.	Bezeichnung	EURO
GHY3/4	Gartenkugelhahn 3/4"	26,38
GHY1	Gartenkugelhahn 1"	41,26



Rückschlagventil, federbelastet

Bestellnr.	Bezeichnung	EURO
RSV1/2	Rückschlagvent. 1/2"IG	9,32
RSV3/4	Rückschlagvent.3/4"IG	12,58
RSV1	Rückschlagvent. 1"IG	17,30
RSV5/4	Rückschlagvent. 5/4"IG	27,47
RSV6/4	Rückschlagvent. 6/4"IG	37,03
RSV2	Rückschlagvent. 2"IG	57,48



Rückschlagklappe, weichdichtend

Bestellnr.	Bezeichnung	EURO
RSK1/2	Rückschlagkl.1/2"IG	9,08
RSK3/4	Rückschlagkl.3/4"IG	12,46
RSK1	Rückschlagkl. 1"IG	18,27
RSK5/4	Rückschlagkl. 5/4"IG	27,47
RSK6/4	Rückschlagkl. 6/4"IG	37,03
RSK2	Rückschlagkl. 2"IG	47,92



Saugkorb mit Edelstahlsieb

Bestellnr.	Bezeichnung	EURO
FRV1/2	Saugkorb 1/2"AG	2,18
FRV3/4	Saugkorb 3/4"AG	2,30
FRV1	Saugkorb 1"AG	2,42
FRV5/4	Saugkorb 5/4"AG	3,03
FRV6/4	Saugkorb 6/4"AG	3,51
FRV2	Saugkorb 2"AG	4,72



Messingmagnetventile



Mini-Magnetventil RPE

Typenreihe: 6110-NC

Für Dachgärten, Balkone, Terrassen

Kleines Magnetventil mit 3/4" AG, feberglasverstärktes Gehäuse

Keine manuelle Betätigung möglich. Ein Filter eingangsseitig

Betriebsdruck: 0,5 bis 10,0 bar , Durchflußmenge: Max. 2,5m³

Spule: 24 V / 50 Hz / Anzugsstrom: 0,18 A

Abmessungen: (L x B x H) 6,0 x 4,0 x 6,5 cm



Bestellnr.	Bezeichnung	EURO	Code A
MVM3/4A	Mini-Magnetventil 3/4"AG	33,00	
MVM3/4A230	Mini-Magnetventil 3/4"AG 230V Spule	33,00	
MVM1/2A	Mini-Magnetventil 1/2"AG	33,00	
MVM1/2A-9V	Mini-Magnetventil 1/2"AG 9V Spule	52,00	

Messing Magnetventil "Lucifer"

Typenreihe: 7321

für Wasser

Servogesteuertes Messingmagnetventil mit Innengewinde

Ventilkörper aus Messing. Anker und Feder aus Chromstahl

Dichtungen aus EPDM, Medientemperatur max. 90°

Vordruck mind. 0,1 bar, **stromlos geschlossen**

Betriebsdruck: 1,0 bis 10,0 bar

Spule: 24 V / 50 Hz , 8 Watt oder 230 V 50 Hz , 8Watt

Lieferung mit Magnetspule und Stecker A



Bestellnr.	Bezeichnung	EURO	Code G
7321B012-230	Messingventil 1/2", max. 3 m³/h	102,00	
7321B012-24	Messingventil 1/2", max. 3 m³/h	102,00	
7321B034-230	Messingventil 3/4", max. 8,4 m³/h	134,00	
7321B034-24	Messingventil 3/4", max. 8,4 m³/h	134,00	
7321B100-230	Messingventil 1", max. 9,6 m³/h	156,00	
7321B100-24	Messingventil 1", max. 9,6 m³/h	156,00	
7321B114-230	Messingventil 5/4", max. 25,2 m³/h	267,00	
7321B114-24	Messingventil 5/4", max. 25,2 m³/h	267,00	
7321B112-230	Messingventil 6/4", max. 30,0 m³/h	291,00	
7321B112-24	Messingventil 6/4", max. 30,0 m³/h	291,00	
7321B200-230	Messingventil 2", max. 37,2 m³/h	350,00	
7321B200-24	Messingventil 2", max. 37,2 m³/h	350,00	
SP7321/24	Magnetspule 24V 50Hz	36,70	
SP7321/230	Magnetspule 230V 50Hz	36,70	
SteckerA	DIN Stecker f. Messingmagnetvent.	5,00	



Befestigungs- und Montagmaterial

Rohrschellen mit Schallschutz

mit Anschlusskopf M8/M10 (Hilti)

Bestellnr.	Bezeichnung	EURO	Code H
RSL20	Rohrschelle 1/2"	2,20	
RSL25	Rohrschelle 3/4"	2,40	
RSL32	Rohrschelle 1"	2,60	
RSL40	Rohrschelle 5/4"	2,70	
RSL50	Rohrschelle 6/4"	3,41	
RSL63	Rohrschelle 2"	3,80	



Massivrohrschellen mit Schallschutz

mit Anschlusskopf 1/2" IG

Bestellnr.	Bezeichnung	EURO	Code H
RSL50M	Rohrschelle 6/4" mit 1/2 IG	8,90	
RSL63M	Rohrschelle 2" mit 1/2 IG	10,20	

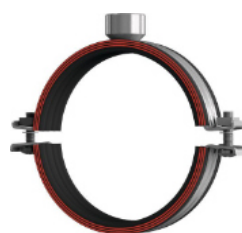

Stockschraube ohne Bund

Bestellnr.	Bezeichnung	EURO	Code H
STM8/60	Stockschraube M8 , L 60 mm	0,39	
STM8/80	Stockschraube M8 , L 80 mm	0,50	
STM8/100	Stockschraube M8 , L 100mm	0,60	
STM8/130	Stockschraube M8 , L 130mm	0,90	
STM10/80	Stockschraube M10 , L 80 mm	0,90	
STM10/100	Stockschraube M10 , L 100mm	0,90	
STM10/150	Stockschraube M10 , L 150mm	1,20	

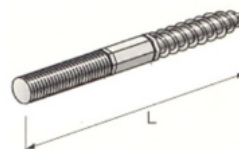

Rohrnippel verzinkt

Bestellnr.	Bezeichnung	EURO	Code H
RONI012/80	Rohr - Doppelnippel 1/2" 80mm lang	1,70	

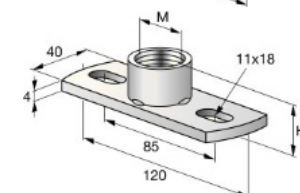
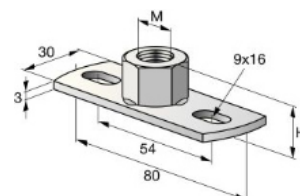

Grundplatte

Bestellnr.	Bezeichnung	EURO	Code H
GPL8	Grundplatte leicht mit M8 IG	1,40	
GPL10	Grundplatte leicht mit M10 IG	2,25	

Grundplatte mit 1/2" IG

Bestellnr.	Bezeichnung	EURO	Code H
GPL1/2	Grundplatte Standard 1/2 IG	4,00	

Universaldübel Hilti

Bestellnr.	Bezeichnung	EURO	Code H
DÜB6	6er Dübel 30 mm lang	0,06	
DÜB8	8er Dübel 40 mm lang	0,08	
DÜB10	10er Dübel 50 mm lang	0,14	
DÜB12	12er Dübel 60 mm lang	0,25	



Dichtungsmaterialien

Unilock Gewindedichtfaden für Metall und Kunststoff

Bestellnr.	Bezeichnung	EURO	Code H
Teflon	Teflonband	1,00	
LOCTITE55	Gewindedichtfaden 150 m	14,60	
LOCTITE55(50)	Gewindedichtfaden 50 m	8,00	

Vlies

hochfestes Vlies aus 100% PP, 150g/m², weiß

Stärke 0,9mm, Zugfestigkeit kN/m 9,5, Reißdehnung % 55

Bestellnr.	Bezeichnung	EURO	Code I
VL150/1/50	Rolle 50m Lang, 1m Breit	100,80	
VL150/2/100	Rolle 100m Lang, 2m Breit	313,40	
Vlies	1 m ² (1 x 1 m)	2,80	



5" Unterwasserpumpe Serie 5 PES

für Beregnungsanlagen, Brunnen, Zisternen, Springbrunnen, Wasserfälle, etc.

Allgemein: Mehrstufige Unterwasserpumpe 5"
mit Ansaugung unten, ohne Rückschlagventil
Pumpenkabel und Schwimmerschalter von außen tauschbar

Anschluß: 5/4" IG, Kabel 20 m

Förderdaten: Fördermedien; reines Wasser bis max.: 40° C
Eintauchtiefe max.: 20 m

Anlauf: max. 20 x pro Stunde

230V-Typen: mit Überlastungsschutz

400V-Typen: Motorschutz erforderlich

Gehäuse: Edelstahl

Medienberührte Teile in EDELSTAHL

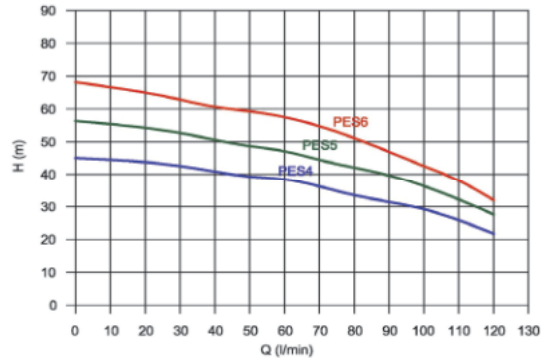

AUTO = Pumpe mit Schwimmerschalter

Bestellnr.	Bezeichnung	kW	Volt	A	EURO Code G
PES4	5" Unterwasserpumpe PES	0,75	230	5,4	532,00
PES4 Auto	5" Unterwasserpumpe PES	0,75	230	5,4	593,00
PES4 t	5" Unterwasserpumpe PES	0,75	400	2,2	532,00

Bestellnr.	Bezeichnung	kW	Volt	A	EURO Code G
PES5	5" Unterwasserpumpe PES	0,90	230	6,5	558,00
PES5 Auto	5" Unterwasserpumpe PES	0,90	230	6,5	611,00
PES5 t	5" Unterwasserpumpe PES	0,90	400	2,5	558,00

Bestellnr.	Bezeichnung	kW	Volt	A	EURO Code G
PES6	5" Unterwasserpumpe PES	1,10	230	7,6	609,00
PES6 Auto	5" Unterwasserpumpe PES	1,10	230	7,6	660,00
PES6 t	5" Unterwasserpumpe PES	1,10	400	2,8	609,00

Umbauteile für Zisternenpumpe	EURO Code G
SGK Niro-Saugdeckel mit 1 1/4" Anschlussstutzen, Gummipuffer und Befestigungsschrauben	145,00
UMPA Umbau der Tauchpumpe	42,00



Selbstsaugende Kreiselpumpen

für Beregnungsanlagen, Drucksteigerung, Brunnen, Zisternen, Springbrunnen, etc.

Allgemein: Mehrstufige, selbstansaugende Kreiselpumpe
Anschluß: 1" IG Druckstutzen und Saugstutzen
Ausführung GARDEN mit Kabel, Schalter u. Stecker

Förderdaten: Fördermedien; reines Wasser bis max.: 40° C

MPX120/5+24l Hauswasserwerk:
betriebsfertig; mit 24 L liegenden Druckkessel, Manometer, Druckschalter

230V-Typen: mit Überlastungsschutz

400V-Typen: Motorschutz erforderlich

Gehäuse: Edelstahl

Bestellnr.	Bezeichnung	kW	Volt	A	EURO Code G
MPX100/4	Kreiselpumpe selbstsaugend	0,75	230	5,0	319,00
MPXt120/5	Kreiselpumpe selbstsaugend	0,90	400	2,3	325,00
MPX120/5Gardé	Kreiselpumpe selbstsaugend	0,90	230	6,1	381,00
MPX120/5+24l	Hauswasserwerk	0,90	230	6,1	446,00

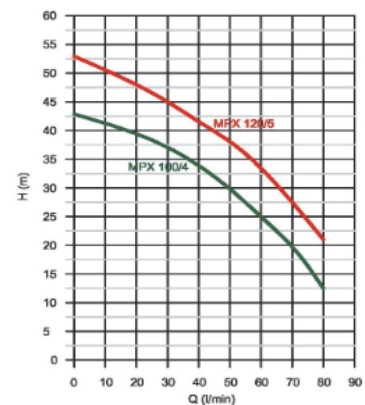

Selbstaugende Kreiselpumpen

für Berechnungsanlagen, Brunnen, Zisternen etc.

- Allgemein:** Selbstsaugende Kreiselpumpe einstufig (CAM)
 Selbstsaugende Kreiselpumpe zweistufig (CAB)
 Betriebsart: Dauerbetrieb
- Anschluss:** Type CAM: 1" IG Druckstutzen und Saugstutzen
 Type CAB: Saugstutzen 6/4" IG, Druckstutzen 1" IG
- Förderdaten:** Fördermedien; reines Wasser bis max.: 50° C
- Saughöhe:** max. 8 m, Druck: max. 6 / 8 bar
- 230V-Typen:** mit Überlastungsschutz
400V-Typen: Motorschutz erforderlich
- Gehäuse:** GG

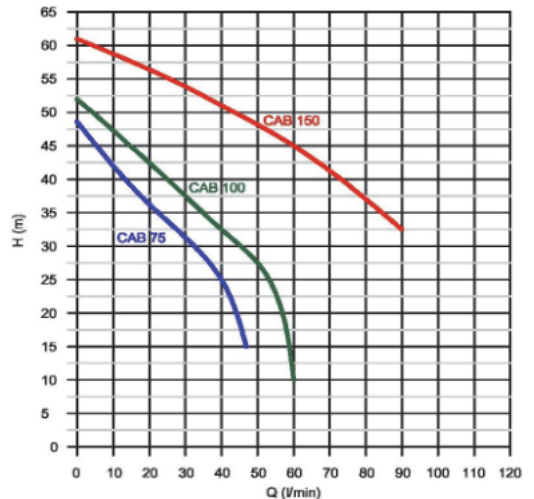

Bestellnr.	Bezeichnung	kW	Volt	A	EURO Code G
CAM75	Selbsts. Kreiselp. einstufig	0,60	230	3,7	214,20
CAM100	Selbsts. Kreiselp. einstufig	0,75	230	4,7	223,65
CAB150	Selbsts. Kreiselp. zweistufig	1,10	230	7,7	465,00

Bestellnr.	Bezeichnung	kW	Volt	A	EURO Code G
CAM75t	Selbsts. Kreiselp. einstufig	0,60	400	1,4	214,20
CAM100t	Selbsts. Kreiselp. einstufig	0,75	400	2,2	223,65
CAB150t	Selbsts. Kreiselp. zweistufig	1,10	400	3,0	439,95



Normalsaugende zweistufige Kreiselpumpen

- Anschluß:** Saugstutzen 2" IG, Druckstutzen 1 1/4" IG
- Förderdaten:** Fördermedien; reines Wasser bis max.: 50° C
- Saughöhe:** max. 8 m
- 400V-Typen:** Motorschutz erforderlich

Bestellnr.	Bezeichnung	kW	Volt	A	EURO Code G
CBt 1250	Normalsaugende Kreiselpumpe	11	400	18,9	2019,00

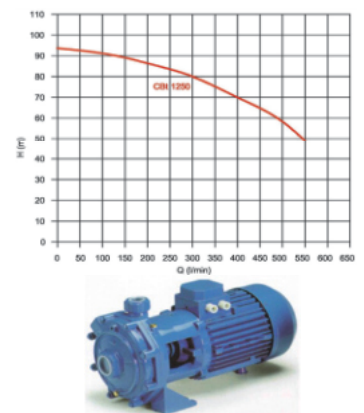

DAB Unterwasserpumpe / Oberwasserpumpe / Drucksteigerung

- Einsatz als Unterwasserpumpe bis 20m Eintauchtiefe.
 Einsatz als Oberwasserpumpe, Saughöhe max. 6m.
 Einbau in die Rohrleitung als Drucksteigerungspumpe.
 Förderung von reinem Wasser aus Brunnen, Zisternen oder aus Brunnen, Zisternen oder direkter Einbau in die Rohrleitung
 Extrem leiser Betrieb durch Saugmantel.
 Mit 15m Kabel und eingebautem Kondensator bei 230V.
 ohne Rückschlagventil
- Anschluß:** 1 1/4" IG
- Förderdaten:** Fördermedien; reines Wasser bis max.: 50° C
- Saughöhe:** max. 6 m
- Eintauchtiefe** max. 20 m
- 400V-Typen:** Motorschutz erforderlich

Bestellnr.	Bezeichnung	kW	Volt	A	EURO Code
Dry55/50M	5" Pumpe "Dry" 230V	1	230	6,5	880,00
Dry65/50T	5" Pumpe "Dry" 400V	1,2	400	2,9	894,00

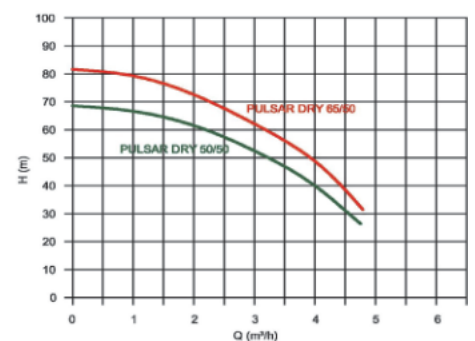

Pumpen

DAB Pumpen mit Aktive System

Das ACTIVE System ist eine in die Elektropumpe eingebaute, leicht installierbare und betriebsbereite Vorrichtung für:

DAB-Aktive EI 40/80

Mehrstufige horizontale Kreiselpumpe, ist durch einen sehr leisem Lauf gekennzeichnet, zur Wasserversorgung und Druckerhöhung im Haushalt, Bewässerung von Gärten und zur allgemeinen Wasserbeförderung geeignet. Pumpengehäuse aus rostfreiem Stahl.

Anschluß: saugseitig / druckseitig 1"

Förderdaten: Fördergut: reines, nicht aggressives Wasser

Saughöhe: max. 7,5 m

Einschaltdruck: 1,5 - 2,5 bar einstellbar

Wassermangelsicherung

Bestellnr.	Bezeichnung	1,5kW, 6,3A, 230 V	EURO Code G
DAB-Aktive EI	Oberwasserpumpe	1,5kW, 6,3A, 230 V	550,00

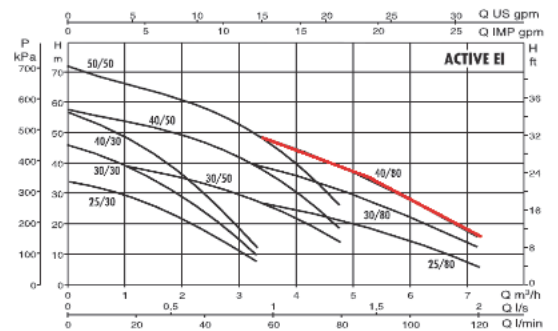

DIVERTON 1200

Unterwasserpumpe mit integrierter Schalteinheit zur Förderung und Druckerhöhung aus Regentanks und Zisternen.

Ein Trockenlaufschutz ist integriert sowie ein automatischer Reset. (Rückschlagventil eingebaut)

Anschluß: 1" IG

Förderdaten: Fördergut: reines, nicht aggressives Wasser

Einbautiefe max. 10 m

Einschaltdruck: 1,5 bar

mit 15m Kabel inkl. Stecker

Wassermangelsicherung

M - Typ hat als Eingang ein Einlaufsieb

X - Typ hat als Eingang ein 1" Innengewinde

Bestellnr.	Bezeichnung	1,1kW, 6,8A, 230 V	EURO Code G
DAB-Diverton1200M	Divertron Unterwasserpumpe Typ M		466,20
DAB-Diverton1200X	Divertron Unterwasserpumpe Typ X		476,28



TRONIC

Unterwasserpumpe mit integrierter Schalteinheit zur Förderung und Druckerhöhung aus Regentanks und Zisternen.

Ein Trockenlaufschutz ist integriert sowie ein automatischer Reset. (Rückschlagventil eingebaut)

Anschluß: 5/4" AG

Förderdaten: Fördergut: reines, nicht aggressives Wasser

Einbautiefe max. 5 m **Hmax: 42m Qmax: 4,8 m³/h**

Einschaltdruck: 1,5 bar

mit 10m Kabel inkl. Stecker

Wassermangelsicherung

M - Typ hat als Eingang ein Einlaufsieb

X - Typ hat als Eingang ein 1" Innengewinde

Bestellnr.	Bezeichnung	0,7 kW, 3,4A, 230 V	EURO Code G
TRONIC	automatische Unterwasserpumpe	0,7kW	476,28



Druckschalter

Anschlüsse 1/4" IG

Bestellnr.	Bezeichnung	EURO	Code G
XMP2/6	Druckschalter bis 6 bar, 230V	47,25	
XMP3/6	Druckschalter bis 6 bar, 400V	48,30	
XMP3/12	Druckschalter bis 12 bar, 400V	48,30	



Druckautomat SMART PRESS

Automatische Pumpensteuerung mit Trockenlaufschutz

Einschaltdruck 1,5 bar, Abschaltung kurz nach Ende der Wasserentnahme

Automatisches RESET alle 30 min. oder manuell

Installationsart: vertikal oder horizontal

Max. Druck 15 bar, max. 45° C, 230 V 50Hz, max. 20A, IP 55

Hinweis: nicht in feuchten Räumen verwenden, für gute Belüftung sorgen.

Bestellnr.	Bezeichnung	EURO	Code G
DAB/SM1,1	Druckauto. Smart Press max.1,1 KW	148,84	



Druckautomat

Automatische Pumpensteuerung mit Wassermangelschaltung

Einschaltdruck 1,5 bar, Abschaltung kurz nach Ende der Wasserentnahme

Installationsart: vertikal, max. Druck 10 bar, max. 60° C, 230 V 50Hz, 10A, IP 54

Hinweis: nicht in feuchten Räumen verwenden, für gute Belüftung sorgen.

Bestellnr.	Bezeichnung	EURO	Code G
WACK	Druckautomat mit Kabel u. Mano	148,00	



Membrandruckbehälter (auf Bestellung)

Manometer

Bestellnr.	Bezeichnung	EURO	Code G
MANO	Manometer 0 - 10bar Ø 63mm 1/4"Ag ur	10,00	
GMANO12h	Glyzeringedämpfte Ausführung	22,05	
GMANO12u	Glyzeringedämpfte Ausführung	22,05	



Schwimmerschalter

Zum Schalten von Füll- und Entleerungsvorgängen

Bestellnr.	Bezeichnung	EURO	Code G
MAC3/2	Schwimmerschalter mit 5 m Kabel	26,46	
MAC3/3	Schwimmerschalter mit 10 m Kabel	51,00	
MAC3/4	Schwimmerschalter mit 20 m Kabel	64,05	



Aufschwimmendes Ansaugset

zum Ansaugen aus Behältern/Brunnen oberhalb des event. Verschmutzten

Bodens, mit Niro-Saugkorb, 1m Spiralschlauch und Messingverschraubung 1"AG

Bestellnr.	Bezeichnung	EURO	Code H
OP1A	Ansaugset 1",	99,75	



Apparateträger

5 Wege Verteiler aus Messing mit 1" und 1/4" Anschlüssen

Bestellnr.	Bezeichnung	EURO	Code G
5WF1L	5 Wege Apparatet. 91mm lang	15,44	



Pumpenzubehör

Trockenlaufschutz, Niveauregler

Elektronische Regelung zur Bestimmung von Wasserständen
Als Trockenlaufschutz oder Kontaktgeber zur Füllung u. Entleerung
von Behältern, Zisternen, Brunnen, etc. Inkl. 3 Edelstahlsonden.
Fühlerempfindlichkeit 0 - 100, Ohm einstellbar,

230V / 50Hz., Widerstand 4 A

Bestellnr.	Bezeichnung	EURO	Code G
TLS/QNS	Niveauregler 230 V, inkl. 3 Sonden	141,75	



Motorschutzschalter mit Leistungsschutz

für 400 V, mit Thermoschutz, Schalter mit Auto, Null oder Hand

Bestellnr.	Bezeichnung	EURO	Code G
MS1/400	MS-schalter 400V,4kW, 2,7 - 4,0 A	217,00	
MS2/400	MS-schalter 400V, 7,5kW, 4,0 - 6,0 A	217,00	



Direktstarter mit Wahlschalter

für 230 V. Schalter mit Auto, Null oder Hand

Bestellnr.	Bezeichnung	EURO	Code G
MS1/230	Motorschutzschalter 230V,4kW,	217,00	
MS2/230	Motorschutzschalter 230V, 7,5kW,	217,00	

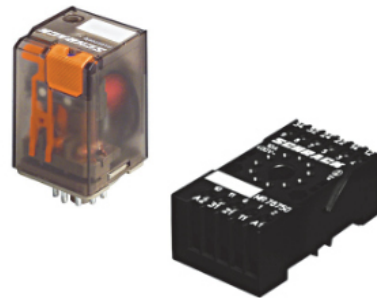

Pumpenstartrelais

Ermöglicht z.B. den autom. Dauerlauf von Pumpen
4 Umschaltkontakte

Bestellnr.	Bezeichnung	EURO	Code G
PSR24/10	Pumpenstartrelais 24 V, 10A	47,25	
PSR230	Pumpenstartrelais 230 V, 10A	47,25	



Gießharzmuffe

Kabelkupplung für wasserdichte Verbindungen
Kabeldurchmesser von 5 - 20 mm
Kunststoffgehäuse mit Polyurethanharz Füllung

Bestellnr.	Bezeichnung	EURO	Code H
GHZ	Gießharzmuffe	38,00	



Schlagdämpfer (1l) mit Verbindungsstück

Durchmesser: 14,5 cm Gesamthöhe: 14 cm T-Stück Höhe: 6 cm

Bestellnr.	Bezeichnung	EURO	Code H
Schlagdämpfer	Schlagdämpfer mit Verbindungsstück,	52,00	



Schwimmer 1"

Schwimmer mit auswechselbaren Sitz, Schwimmerkugel aus Kupfer

Bestellnr.	Bezeichnung	EURO	Code H
SCHW1	Schwimmer 1"	auf Anfrage	
SCHWK	Schwimmerkugel Messing	auf Anfrage	

Elektroinstallation, Kabel u. Zubehör

Elektroinstallationsrohre u. Klemmen

Bestellnr.	Bezeichnung	EURO/Stk.	Code H
TRL16	Starres PVC-Rohr 16mm, 3m Stange	2,85	
TRL20	Starres PVC-Rohr 20mm, 3m Stange	3,60	
TKSL16	16mm Reihenklemme	0,25	
TKSL20	20mm Reihenklemme	0,30	

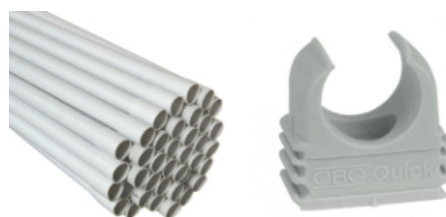

Feuchtraumverteilerdose

Bestellnr.	Bezeichnung	EURO	Code H
FRDK	Feuchtraumdose 76x76x37 mm	2,30	
FRDG	Feuchtraumdose 164x129x68	10,60	



Steuerkabel

zur Verkabelung zwischen Magnetventilen, Sensoren, Computer, etc.

Erdsteuerleitung geschirmt, kann direkt in die Erde verlegt werden

Bestellnr.	Bezeichnung	€/lfm	Code H
STL4	Steuerleitung 4pol., 4 x 0,6	0,30	
STL6	Steuerleitung 6pol., 6 x 0,6	0,50	
STLYY4	Erdkabel 4pol., 4 x 0,6	0,95	
STLYY12	Erdkabel 12pol., 12 x 0,6	2,05	

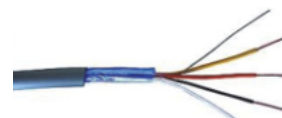

Erdkabel

Bestellnr.	Bezeichnung	€/lfm	Code H
E-YY-J 3x1,5	Erdkabel 3 x 1,5	0,87	
E-YY-J 5x1,5	Erdkabel 5 x 1,5	1,16	
E-YY-O 2x2,5	Erdkabel 2 x 2,5	0,94	
E-YY-J 5x2,5	Erdkabel 5 x 2,5	2,70	



Kabelverbinder bis 30 Volt

Für wasserdichte Kabelverbindungen

Bestellnr.	Bezeichnung	EURO	Code A
AVS	Aderverb. von 0,4 - 0,9 mm ² , max 35V	1,10	
DBY	Kabelverb. von 0,75 - 2,5 mm ² , max 35V	3,80	
DBM	wasserdicht, selbstschneidend max 35V	3,30	



Gießharz

Zweikomponenten-Polyurethanharz

Bestellnr.	Bezeichnung	EURO	Code H
GHZ143	Gießharzbeutel 143 ml	17,64	
GHZ286	Gießharzbeutel 286 ml	22,05	



Tankverschraubung

aus schwarzen PE, PN 10, mit Dichtung

Bestellnr.	Bezeichnung	EURO	Code A
TVS034	Tankverschraubung 3/4", 67mm lang	6,00	
TVS100	Tankverschraubung 1", 69mm lang	7,50	
TVS112	Tankverschraubung 6/4"	14,00	
TVS200	Tankverschraubung 2"	19,00	



RAINBIRD Fähnchen

Bestellnr.	Bezeichnung	EURO	Netto
	Abgabe im Bund zu 100 Stück		
Fahne/G	Fahne grün, H = ca. 50cm	0,15	
Fahne/W	Fahne weiß, H = ca. 50cm	0,15	



PVC - Klebefittinge

- Material:** PVC-U, PVC-hart; Farbe dunkelgrau RAL 7011, Druck: PN16 bei 20°C
 Temperaturen mit Wasser unbelastet: max. 60°C
- Dichtungen:** O-Ringe aus EDPM (auf Anfrage auch Viton)
- Verarbeitung:** Klebeflächen mit fußfreien Tuch und Spezialreiniger entfetten.
 Klebestellen beidseitig in Schieberichtung mit Kleber bestreichen und miteinander verbinden.
 Wartezeit beachten. Datenblatt auf Anfrage erhältlich.

Zeichen: d = Durchmesser in mm, G = Gewindeanschlußmaß BSP

Bogen 90°, Klebemuffen

Bestellnr.	d	EURO Code I
SIV 020	20	5,71
SIV 025	25	6,31
SIV 032	32	8,60
SIV 040	40	6,50
SIV 050	50	9,00
SIV 063	63	12,00

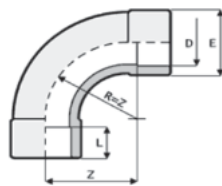

Winkel 90°, Klebemuffen

Bestellnr.	d	EURO Code I
GIV 016	16	1,43
GIV 020	20	1,53
GIV 025	25	1,78
GIV 032	32	2,30
GIV 040	40	2,30
GIV 050	50	3,20
GIV 063	63	4,70

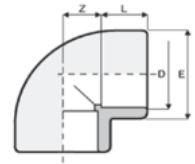

Winkel 90°, Klebemuffe / Innengewinde

Bestellnr.	d	G	EURO Code I
GIFV 016 038	16	3/8"	2,15
GIFV 020 012	20	1/2"	2,33
GIFV 025 034	25	3/4"	3,11
GIFV 032 100	32	1"	3,93
GIFV 040 114	40	5/4"	6,21
GIFV 050 112	50	6/4"	9,52
GIFV 063 200	63	2"	14,19

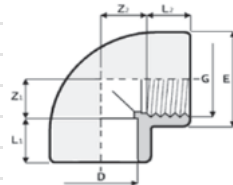

Reduzier - Winkel 90°, 40/50x50

Bestellnr.	d	d	EURO Code I
GIV050.040	50	40	4,50



Winkel 45°, Klebemuffe

Bestellnr.	d	EURO Code I
HIV 016	16	2,57
HIV 020	20	2,57
HIV 025	25	2,65
HIV 032	32	3,27
HIV 040	40	2,90
HIV 050	50	3,60
HIV 063	63	5,70

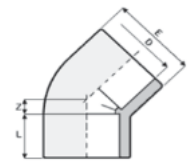

T - Stück, Klebemuffen

Bestellnr.	d	EURO Code I
TIV 016	16	1,53
TIV 020	20	1,86
TIV 025	25	2,03
TIV 032	32	2,77
TIV 040	40	2,90
TIV 050	50	4,00
TIV 063	63	6,00

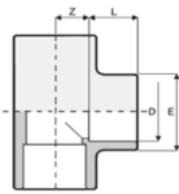

T - Stück reduziert, Klebemuffen

Bestellnr.	d	d1	EURO Code I
TRIV 032 025	32	25	3,53
TRIV 040 025	40	25	4,97
TRIV 040 032	40	32	4,97
TRIV 050 025	50	25	4,20
TRIV 050 032	50	32	4,20
TRIV 063 025	63	25	6,00
TRIV 063 032	63	32	6,00
TRIV 063 050	63	50	6,00

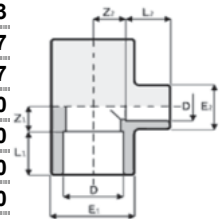

T - Stück 45°, Klebemuffen

Bestellnr.	d	EURO Code I
YIV 020	20	5,88
YIV 025	25	6,31
YIV 032	32	7,03
YIV 040	40	10,50
YIV 050	50	13,50
YIV 063	63	18,80

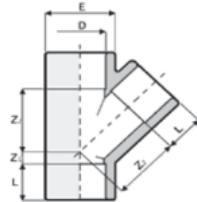

T - Stück, Abgang reduz. IG

Bestellnr.	d	G	EURO
TIFV 032 012	32	1/2"	4,68
TIFV 050 012	50	1/2"	10,95

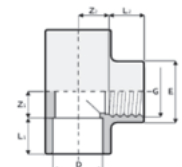

Muffe, Klebemuffen

Bestellnr.	d	EURO Code I
MIV 016	16	1,06
MIV 020	20	1,24
MIV 025	25	1,24
MIV 032	32	1,33
MIV 040	40	1,40
MIV 050	50	1,80
MIV 063	63	2,65



Muffe, Klebemuffe / Innengewinde

Bestellnr.	d	G	EURO Code I
MIFV 020 012	20	1/2"	2,30
MIFV 025 034	25	3/4"	2,69
MIFV 032 100	32	1"	3,02
MIFV 040 114	40	5/4"	3,20
MIFV 050 112	50	6/4"	5,26
MIFV 063 200	63	2"	7,00

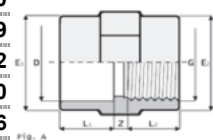

PVC - Klebefittinge

Zeichen: d = Durchmesser in mm, G = Gewindeanschlußmaß BSP

Übergangsnippel mit Außengewinde

Klebemuffe / Außengewinde oder
Klebestutzen / Außengewinde

Bestellnr.	D	d2	G	EURO	Code I
KIFV 012 016 038	16	12	3/8"	1,78	
KIFV 016 020 038	20	16	3/8"	1,78	
KIFV 016 020 012	20	16	1/2"	1,78	
KIFV 020 025 012	25	20	1/2"	1,91	
KIFV 020 025 034	25	20	3/4"	1,91	
KIFV 025 032 012	32	25	1/2"	2,03	
KIFV 025 032 034	32	25	3/4"	2,03	
KIFV 025 032 100	32	25	1"	2,03	
KIFV 032 040 034	40	32	3/4"	2,30	
KIFV 032 040 100	40	32	1"	2,30	
KIFV 032 040 114	40	32	5/4"	2,30	
KIFV 040 050 100	50	40	1"	3,02	
KIFV 040 050 114	50	40	5/4"	3,02	
KIFV 040 050 112	50	40	6/4"	3,02	
KIFV 050 063 114	63	50	5/4"	4,40	
KIFV 050 063 112	63	50	6/4"	4,40	
KIFV 050 063 200	63	50	2"	4,40	
KIFV 063 075 112	75	63	6/4"	6,83	
KIFV 063 075 200	75	63	2"	6,83	
KIFV 063 075 212	75	63	2 1/2"	6,83	

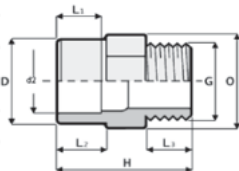

Übergangsnippel mit Innengewinde

Klebemuffe / Innengewinde oder
Klebestutzen / Innengewinde

Bestellnr.	D	d2	G	EURO
DIFV 016 020 038	20	16	3/8"	2,77
DIFV 016 020 012	20	16	1/2"	3,63
DIFV 020 025 012	25	20	1/2"	3,63
DIFV 020 025 034	25	20	3/4"	4,40
DIFV 025 032 034	32	25	3/4"	4,40
DIFV 025 032 100	32	25	1"	4,40
DIFV 032 040 100	40	32	1"	4,63
DIFV 032 040 114	40	32	5/4"	4,63
DIFV 040 050 114	50	40	5/4"	8,25
DIFV 040 050 112	50	40	6/4"	9,42
DIFV 050 063 112	63	50	6/4"	9,42
DIFV 050 063 200	63	50	2"	12,73
DIFV 063 075 200	75	63	2"	12,73
DIFV 063 075 212	75	63	2 1/2"	18,84

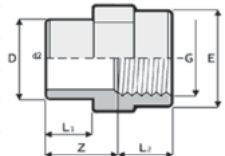

Reduktion kurz

Klebestutzen / Klebemuffe

Bestellnr.	D	D1	EURO	Code I
DIV 020 016	20	16	0,87	
DIV 025 020	25	20	1,11	
DIV 032 020	32	20	1,73	
DIV 032 025	32	25	1,73	
DIV 040 020	40	20	1,86	
DIV 040 025	40	25	1,86	
DIV 040 032	40	32	1,86	
DIV 050 032	50	32	2,30	
DIV 050 040	50	40	2,30	
DIV 063 032	63	32	3,02	
DIV 063 040	63	40	3,02	
DIV 063 050	63	50	3,02	
DIV 075 063	75	63	6,01	

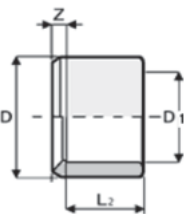

Reduktion kurz mit Innengewinde

Klebestutzen / Innengewinde

Bestellnr.	d	G	EURO	Code I
DIVR 050 012	50	1/2"	3,00	
DIVR 050 034	50	3/4"	3,00	
DIVR 063 012	63	1/2"	3,70	
DIVR 063 034	63	3/4"	3,70	

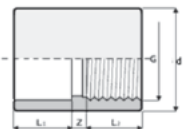

Reduktion lang

Klebemuffe / Klebemuffe oder
Klebestutzen / Klebemuffe

Bestellnr.	D	D2	D1	EURO	Code I
RIV 020 016	20	-	16	0,87	
RIV 025 016	25	20	16	1,19	
RIV 025 020	25	20	20	1,19	
RIV 032 016	32	25	16	1,53	
RIV 032 020	32	25	20	1,53	
RIV 032 025	32	25	25	1,53	
RIV 040 020	40	32	20	1,81	
RIV 040 025	40	32	25	1,81	
RIV 040 032	40	32	32	1,81	
RIV 050 020	50	40	20	2,33	
RIV 050 025	50	40	25	2,33	
RIV 050 032	50	40	32	2,33	
RIV 050 040	50	40	40	2,33	
RIV 063 025	63	50	25	3,79	
RIV 063 032	63	50	32	3,79	
RIV 063 040	63	50	40	3,79	
RIV 063 050	63	50	50	3,79	
RIV 075 050	75	63	50	11,57	
RIV 075 063	75	63	63	11,57	
RIV 090 063	90	75	63	15,53	

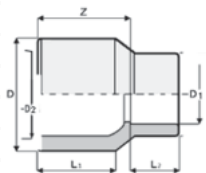

Endkappe / Klebemuffe

Bestellnr.	D	EURO	Code I
CIV 016	16	1,19	
CIV 020	20	1,19	
CIV 025	25	1,39	
CIV 032	32	1,43	
CIV 040	40	2,00	
CIV 050	50	2,10	
CIV 063	63	2,80	

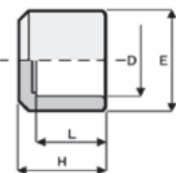

Kreuz - Stück, Klebemuffen

Bestellnr.	D	EURO	Code I
XIV 032	32	6,50	
XIV 040	40	9,84	
XIV 050	50	12,11	
XIV 063	63	17,48	

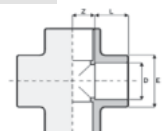

PVC - Klebefittinge und Armaturen

Zeichen: d = Durchmesser in mm, G = Gewindeanschlußmaß BSP

Schlauchtülle, Klebestutzen

Bestellnr.	D	P1	P2	EURO	Code I
AIV 012	12	12	14	1,19	
AIV 016	16	16	18	1,43	
AIV 020	20	20	22	1,66	
AIV 025	25	25	27	2,07	
AIV 032	32	30	32	2,40	
AIV 040	40	40	42	3,31	
AIV 050	50	50	52	4,92	
AIV 063	63	60	64	7,12	

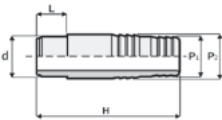

Schlauchtülle, Aussengewinde

Bestellnr.	G	P1	P2	EURO	Code I
AFV 012 014	1/4"	12	14	1,53	
AFV 016 038	3/8"	16	18	1,86	
AFV 020 012	1/2"	20	22	2,15	
AFV 020 034	3/4"	20	22	2,15	
AFV 025 034	3/4"	25	27	2,48	
AFV 030 100	1"	30	32	3,11	
AFV 040 114	5/4"	40	42	4,25	
AFV 050 112	6/4"	50	52	5,39	
AFV 060 200	2"	60	64	8,45	

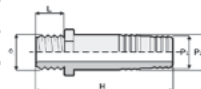

Verschraubung, Klebemuffen

Bestellnr.	D	EURO	Code I
BIV 016	16	5,09	
BIV 020	20	5,79	
BIV 025	25	6,15	
BIV 032	32	6,00	
BIV 040	40	6,30	
BIV 050	50	8,00	
BIV 063	63	11,00	

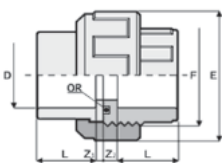

Verschraubung, Klebemuffe / Innengewinde

Bestellnr.	d	G	EURO	Code I
BIFV 016 038	16	3/8"	8,06	
BIFV 020 012	20	1/2"	8,26	
BIFV 025 034	25	3/4"	9,30	
BIFV 032 100	32	1"	11,70	
BIFV 040 114	40	5/4"	13,67	
BIFV 050 112	50	6/4"	10,00	
BIFV 063 200	63	2"	15,00	

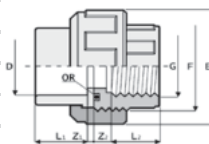

Verschraubung, Innengewinde

Bestellnr.	G	EURO	Code I
BFV 038	3/8"	7,92	
BFV 012	1/2"	8,06	
BFV 034	3/4"	8,68	
BFV 100	1"	11,28	
BFV 114	5/4"	15,61	
BFV 112	6/4"	19,63	
BFV 200	2"	24,19	

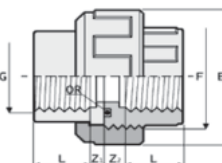

Verschraubung, Aussengewinde

Bestellnr.	D	G	EURO	Code I
BIRV 050 112	50	6/4"	10,00	
BIRV 050 200	50	2"	10,00	
BIRV 063 200	63	2"	15,00	

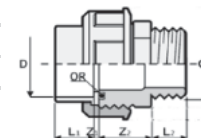

Verschraubung, mit O-Ring Abdichtung

Bestellnr.	D	G	EURO	Code I
BIRV-O- 050 112	50	6/4"	10,00	
BIRV-O- 050 200	50	2"	10,00	
BIRV-O- 063 200	63	2"	15,00	

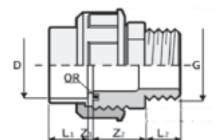

Behälterverschraubung

Klebemuffe / Innen- od. Außengewinde

Bestellnr.	G1	G2	D1	D2	EURO	C
533478	50	63	50	2"	27,10	
533420	50	63	50	2 1/4"	35,80	
533430	63	75	63	2 1/2"	70,20	
533440	75	90	75	3"	62,30	

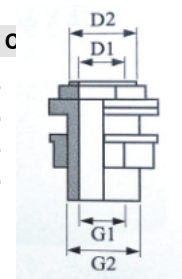

Kugelhahn, Klebemuffen

blauer Griff, Sitz PE, O-Ringe EDPM

Bestellnr.	d	EURO	Code I
VEIV 016	16	16,12	
VEIV 020	20	16,25	
VEIV 025	25	19,17	
VEIV 032	32	22,60	
VEIV 040	40	23,00	
VEIV 050	50	32,05	
VEIV 063	63	38,00	



Rückschlagventil, Klebemuffen mit Verschraubung

Dichtung EDPM, federbelastet

Bestellnr.	d	G	EURO	Code I
RSV-PVC 020	20		12,00	
RSV-PVC 025	25		14,00	
RSV-PVC 032	32		18,00	
RSV-PVC 040	40		22,00	
RSV-PVC 050	50		27,00	
RSV-PVC 063	63		35,00	
RSV-PVC 112		6/4"	26,78	
RSV-PVC 200		2"	37,08	

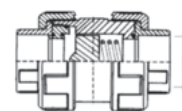

Rückschlagventil, Klebemuffen mit Verschraubung

Bestellnr.	d	EURO	Code I
VRUIV 032	32	78,44	
VRUIV 040	40	97,90	
VRUIV 050	50	139,13	
VRUIV 063	63	202,56	



PVC - Ablassventile

Bestellnr.		EURO	Code J
KH3/4AG/AG	2x3/4AG	5,78	
KH3/4AG/IG	3/4AGx 3/4"IG	5,78	



PVC - Rohre, Kleber und Zubehör

Zeichen: d = Rohraußendurchmesser in mm, s = Wandstärke in mm, DN = Nennweite
Verkauf nur in ganzen Stangen, kein Zuschnitt !

PVC Druckrohr PN 10 /16 gemufft

Stangenlänge: 5 (bei 50 u. 63 auch 3m Stangen)

Verkauf nur in ganzen Stangen

Bestellnr.	d	DN	PN	€/lfm	Code J
KM16PN16GM	16	10	16	0,70	
KM20PN16GM	20	15	16	0,80	
KM25PN10GM	25	20	10	1,50	
KM32PN10GM	32	25	10	1,50	
KM40PN10GM	40	32	10	2,00	
KM50PN10/3GM	50	40	10	2,90	
KM50PN10/5GM	50	40	10	2,90	
KM63PN10/3GM	63	50	10	4,30	
KM63PN10/5GM	63	50	10	4,10	

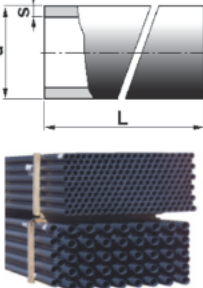

Weich PVC - Schlauch, PN 5/7

Rollen zu 25 lfm / KEIN ZUSCHNITT

d = Rohraußendurchmesser

Bestellnr.	d	PN	Rolle	Stk.	Code J
FX020/25	20	5,0	25m	60,00	
FX025/25	25	5,0	25m	64,00	
FX032/25	32	5,0	25m	69,00	
FX040/25	40	5,0	25m	92,00	
FX050/25	50	5,0	25m	120,00	
FX063/25	63	5,0	25m	175,00	



PVC-Sichtgläser

10 bar

Bestellnr.	d	PN	€/lfm	Code I
4165		PVC-Sichtglas DA50	19,00	
4166		PVC-Sichtglas DA63	23,50	



Absperrschieber - Klebemuffe

Bestellnr.	d	PN	€/lfm
428942		Klebemuffe DA 50	14,00
428600		Klebemuffe DA 63	18,60



Druck / Temperatur Diagramm:

für Wasser und ungefährliche Medien gegen die PVC beständig ist. Siehe Beständigkeitsliste. In allen anderen Fällen ist eine entsprechende Reduzierung der Druckstufe erforderlich.

Rohrklemme aus PE, schwarz

Ab d 40 mit Clips

Bestellnr.	d	EURO	Code H
ZASP 016	16	0,97	
ZASP 020	20	1,12	
ZASP 025	25	1,21	
ZASP 032	32	1,47	
ZASP 040	40	1,91	
ZASP 050	50	2,12	
ZASP 063	63	2,77	



Dichtungsmaterialien

Bestellnr.	Bezeichnung	EURO	Code H
	Teflonband	1,00	
	LOCTITE55(50) Dichtfaden 150m	8,00	
	LOCTITE55 Dichtfaden 150m	14,60	

PVC Kleber / Reiniger (Tangit)

P = mit integrierten Pinsel

Bestellnr.	Bezeichnung	EURO	Code H
TANGIT 0125	Kleber 125g, Tube	9,00	
TANGIT 0250 P	Kleber 250g m. P.	19,00	
TANGIT 0500 P	Kleber 500g m. P.	30,00	
TANGIT 1000 P	Kleber 1000g m. F	52,00	
REINIGER 0125	Reiniger 125 ml	7,00	
REINIGER 1000	Reiniger 1000 ml	23,00	



PVC Kleber / Griffon WDF

Besonders für Klebeschläuche geeignet

Auch bei Feuchtigkeit verklebbar

Bestellnr.	Bezeichnung	EURO	Code H
Griffon WDF5	PVC-Kleber 0,25 l	12,20	
GriffonWDF5-0,5	PVC-Kleber 0,5	22,20	
Griffon-Rein0,5	PVC-Reiniger0,5l,	14,20	



Weiteres Zubehör und Ersatzteile auf Anfrage !

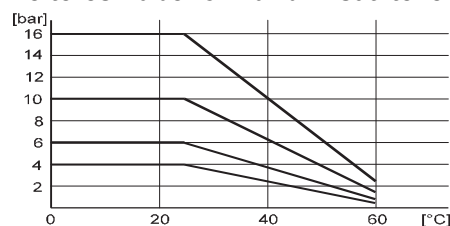

LiGHTPRO
PROFESSIONAL OUTDOOR LIGHTING
DAS SYSTEM

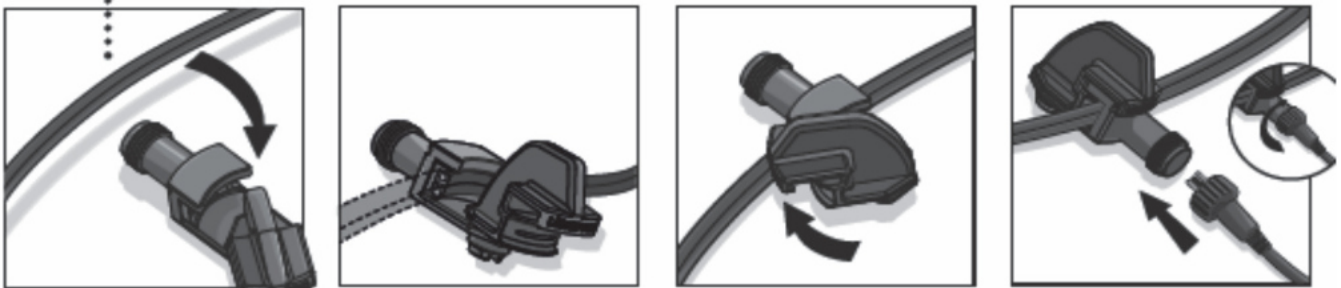

EINFACH DREHEN UND VERBINDEN





CODE P	Euro	Bestellnr.	Euro	Bestellnr.
Nova 5, 116S	141,25	LP-Nova5	Nova 3, 117S	114,58 LP-Nova3
<i>Material:</i> Edelstahl			<i>Material:</i> Edelstahl	
<i>Farbe:</i> Edelstahl 316			<i>Farbe:</i> Edelstahl 316	
<i>Abmessung:</i> 100x120x180			<i>Abmessung:</i> 77x81x115	
<i>Kabel:</i> 1m			<i>Kabel:</i> 1m	
<i>Leuchtmittel:</i> 5W MR16 LED GU5.3			<i>Leuchtmittel:</i> 3W MR11 LED GU5.3	
<i>IP 44</i>			<i>IP 44</i>	
Barite 60, 111P	87,08	LP-Barite 60	Barite 40, 112P	82,46 LP-Barite 40
<i>Material:</i> Aluminium			<i>Material:</i> Aluminium	
<i>Farbe:</i> Schwarz			<i>Farbe:</i> Schwarz	
<i>Abmessung:</i> 65x65x575			<i>Abmessung:</i> 65x65x405	
<i>Kabel:</i> 1m			<i>Kabel:</i> 1m	
<i>Leuchtmittel:</i> 3W MR16 LED GU5.3			<i>Leuchtmittel:</i> 3W MR16 LED GU5.3	
<i>IP 44</i>			<i>IP 44</i>	
Nina, 129P	272,92	LP-Nina	Barite DL, 139P	100,79 LP-Barite DL
<i>Material:</i> Edelstahl			<i>Material:</i> Aluminium	
<i>Farbe:</i> Edelstahl 316			<i>Farbe:</i> Schwarz	
<i>Abmessung:</i> 105x105x760			<i>Abmessung:</i> 145x65x495	
<i>Kabel:</i> 1m			<i>Kabel:</i> 1m	
<i>Leuchtmittel:</i> 3W MR16 LED GU5.3			<i>Leuchtmittel:</i> 3W SMD LED GU5.3	
<i>IP 44</i>			<i>IP 44</i>	
Nodin, 128P	334,96	LP-Nodin	Nodin, 128P	334,96 LP-Nodin
<i>Material:</i> Edelstahl			<i>Material:</i> Edelstahl	
<i>Farbe:</i> Edelstahl 316			<i>Farbe:</i> Edelstahl 316	
<i>Abmessung:</i> 105x105x1020			<i>Abmessung:</i> 105x105x1020	
<i>Kabel:</i> 1m			<i>Kabel:</i> 1m	
<i>Leuchtmittel:</i> 3W MR16 LED GU5.3			<i>Leuchtmittel:</i> 3W MR16 LED GU5.3	
<i>IP 44</i>			<i>IP 44</i>	
Onyx 30 R1, 150D	48,29	LP-Onyx 30R1	Onyx 60 R1, 151D	74,13 LP-Onyx60R1
<i>Material:</i> Edelstahl			<i>Material:</i> Edelstahl	
<i>Farbe:</i> Edelstahl 316			<i>Farbe:</i> Edelstahl 316	
<i>Abmessung:</i> 45x45x45			<i>Abmessung:</i> 75x75x45	
<i>Kabel:</i> 1m			<i>Kabel:</i> 1m	
<i>Leuchtmittel:</i> 0.5W			<i>Leuchtmittel:</i> 1W	
<i>IP 67</i>			<i>IP 67</i>	
Atik R1 dimmbar, 186U	119,58	LP-AtikR1	Atik R2 dimmbar, 187U	147,08 LP-AtikR2
<i>Material:</i> Aluminium			<i>Material:</i> Aluminium	
<i>Farbe:</i> Schwarz			<i>Farbe:</i> Schwarz	
<i>Abmessung:</i> 120x120x115			<i>Abmessung:</i> 120x120x115	
<i>Kabel:</i> 1m			<i>Kabel:</i> 1m	
<i>Leuchtmittel:</i> 9W			<i>Leuchtmittel:</i> 9W	
<i>IP 67</i>			<i>IP 44</i>	
LED Streifen, 175L	174,38	LP-LED	LED-Streifen Verbinder, 176L	19,96 LP-Verb-LED
<i>Material:</i> Kunststoff			<i>Kabeltyp:</i> H05RN-F	
<i>Farbe:</i> warm weiß			<i>Kabel:</i> 106,0 cm (inkl. Kabel)	
<i>Abmessung:</i> 1500 x 1 x 1,5 cm				
<i>Kabel:</i> Kabel mit LP- Stecker				
<i>Leuchtmittel:</i> SMD, 15m haben 33 W				





Streifen hat alle 50 cm einen Anschlusspunkt für den Verbinder und kann beliebig gekürzt werden.



Einfach LED-Streifen (175L) zuschneiden und mit dem Verbinder an das LightPro-System anschließen. Das lose Ende kann sicher mit der beiliegenden Endkappe verschlossen werden.





CODE P	Euro	Bestellnr.	Euro	Bestellnr.
Trafo 21W, 158A	15,42	LP-Trafo 21	Trafo 60W, 144A	71,25 LP-Trafo 60
Timer: ohne			Timer: integriert	
Lichtsensor: ohne			Lichtsensor: ja, mit 2m Kabel	
Abmessung: 6,0 x 7,5 x 9,0 cm			Abmessung: 10,8 x 9,1 x 16,2 cm	
Kabel: ohne			Kabel: 2m	
IP 44			IP 44	
Trafo 100W, 145A	77,46	LP-Trafo 100	Fernbedienung u. Empfänger 166A	72,92 LP-FEM
Timer: integriert			Bis zu 9 Kanäle schaltbar	
Lichtsensor: ja, mit 2m Kabel			Maximale Belastbarkeit: 150W	
Abmessung: 10,8 x 9,1 x 16,2 cm			Empfänger IP44 (spritzwassergeschützt),	
Kabel: 2m			Fernbedienung IP20	
IP 44				
Kabel 25m, 025C14	52,46	LP-KB25	Kabel 50m, 050C14	52,46 LP-KB50
Länge: 25 m			Länge: 50 m	
Maximale Belastbarkeit: 150W			Maximale Belastbarkeit: 150W	
Typ: 14AWG			Typ: 14AWG	
Kabel 100m, 100C14	194,58	LP-KB100	Kabel 200m, 200C14	388,29 LP-KB200
Länge: 100 m			Länge: 200 m	
Maximale Belastbarkeit: 150W			Maximale Belastbarkeit: 150W	
Typ: 14AWG			Typ: 14AWG	
Verbinder F, 137A	5,79	LP-Verb-F	Verbinder Y, 43A	7,08 LP-Verb-Y
Type F (Female)			Type Y	
Stellt eine sichere Verbindung zum			Stellt eine Verbindung zum	
Hauptkabel her.			Trafo her	
Verbinder M, 138A	8,13	LP-Verb-M		
Type M (Male)				
eifache Abzweigung und Anbringen				
von Steckverschlüssen				

ALLE ANDEREN LIGHT PRO PRODUKTE SIND BESTELLWARE UND IN CA. 5 TAGEN LIEFERBAR



SYSTEM ERKLÄRUNG

Garden Lights

Wie funktioniert es?



2. Wahl des Transformators

Die gesamte Wattleistung der von Ihnen gewählten Beleuchtung bestimmt die Wattzahl des benötigten Transformators. Addieren Sie hierzu die Wattzahlen der Leuchten + des Zubehörs. Dann können Sie einen Transformator für bis zu 21, 60 oder 150 Watt wählen. Tipp: Kalkulieren Sie immer etwas mehr Watt ein, falls Sie später noch eine Leuchte und/oder ein Zubehörteil hinzufügen möchten.

1. Wahl der Beleuchtung

Innerhalb unseres breiten Sortiments wählen Sie die Leuchten, mit denen Sie Ihren Garten, Ihre Einfahrt, Ihren Parkplatz, Ihren Zaun, Ihren Teich oder Ihr Vordach attraktiv beleuchten wollen.

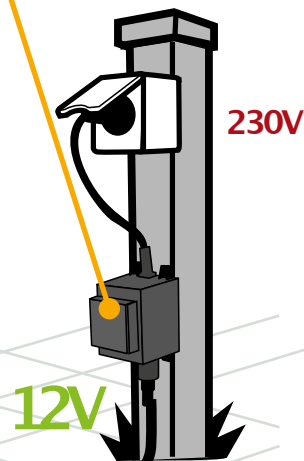

3. Auswahl der Hauptkabel

















Beim Hauptkabel haben Sie die Wahl zwischen 2 Arten von Systemen:

1. Das Hauptkabel **mit Verbindern an festen Anschlusspunkten**. Dieses Kabel ist als 10-Meter- und als 15-Meter-Kabel erhältlich.
2. Das flexible Hauptkabel **ohne feste Anschlusspunkte**. Mit den separat erhältlichen Flex-Verbindern können Sie wählen, wo Sie die Leuchten an das Hauptkabel anschließen möchten. Dieses Kabel ist als 10-, 25- und 50-Meter-Kabel erhältlich.



Optional können Sie das System mit einem Kabelverteiler, einem Verlängerungskabel und/oder anderem Zubehör erweitern.

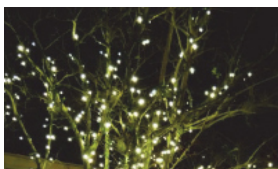

CODE P	Euro	Bestellnr.	Euro	Bestellnr.	
Arigo LED, 4116601	70,42	Arigo Led	Catalpa LED, 4121601	37,92	Catalpa Led
<i>Material:</i> Edelstahl			<i>Material:</i> Edelstahl		
<i>Farbe:</i> Edelstahl			<i>Farbe:</i> Edelstahl		
<i>Abmessung:</i> 12,5 x 9,0			<i>Abmessung:</i> 10,5 x 6,2		
<i>Leuchtmittel:</i> 3W 190 lumen			<i>Leuchtmittel:</i> 3W 190 lumen		
<i>IP 68</i>					
Focus LED, 3151011	29,96	Focus LED	Catalpa Set LED, 4056603	141,63	Catalpa Led
<i>Material:</i> Aluminium			<i>Material:</i> Edelstahl		
<i>Farbe:</i> Schwarz			<i>Farbe:</i> Edelstahl		
<i>Abmessung:</i> 18,0 x 8,0			<i>Abmessung:</i> 10,5 x 6,2		
<i>Leuchtmittel:</i> 3W 190 lumen			<i>Leuchtmittel:</i> 3x 3W 190 lumen		
			<i>inkl. 8 m Hauptkabel und 60 Watt Trafo</i>		
Minus LED, 3096121	49,58	Minus Led	Lapis LED, 3577441	36,63	Lapis Led
<i>Material:</i> Aluminium			<i>Material:</i> Poliresin		
<i>Farbe:</i> silber			<i>Farbe:</i> grau		
<i>Abmessung:</i> 7,0 x 4,5			<i>Abmessung:</i> 11,0 x 5,5		
<i>Leuchtmittel:</i> 2W 64 lumen			<i>Leuchtmittel:</i> 3W 190 lumen		
			<i>IP 68</i>		
Alpha warm LED, 4048601	23,29	Alpha warm LED	Lapis Set LED, 3577443	123,55	Lapis Set Led
<i>Material:</i> Edelstahl			<i>Material:</i> Poliresin		
<i>Farbe:</i> Edelstahl			<i>Farbe:</i> grau		
<i>Abmessung:</i> 4,5 x 4, 5			<i>Abmessung:</i> 11,0 x 5,5		
<i>Leuchtmittel:</i> 0,5W 10 lumen			<i>Leuchtmittel:</i> 3 x 3W 190 lumen		
<i>IP 68</i>			<i>inkl. 8 m Hauptkabel und 60 Watt Trafo</i>		
			<i>IP 68</i>		
Sirius LED, 4039601	46,25	Sirius Led	ROUND 30, 2574061	57,08	Round 30
<i>Material:</i> Edelstahl			<i>Material:</i> Polyethylene		
<i>Farbe:</i> Edelstahl			<i>Farbe:</i> warm weiß, RGB		
<i>Abmessung:</i> 5,2 x 7,0			<i>Abmessung:</i> 30 cm		
<i>Leuchtmittel:</i> 1 W 35 lumen			<i>Lieferumfang:</i> Fuß, Erdspieß, Fernbedienung		
<i>IP 68</i>			<i>Leuchtmittel:</i> 2 W RGB (fest verbaut)		
			<i>IP 44</i>		
ROUND 40, 2575061	86,25	Round 40	ROUND 50, 2576061	114,58	Round 50
<i>Material:</i> Polyethylene			<i>Material:</i> Polyethylene		
<i>Farbe:</i> warm weiß, RGB			<i>Farbe:</i> warm weiß, RGB		
<i>Abmessung:</i> 40 cm			<i>Abmessung:</i> 50 cm		
<i>Lieferumfang:</i> Fuß, Erdspieß, Fernbedienung			<i>Lieferumfang:</i> Fuß, Erdspieß, Fernbedienung		
<i>Leuchtmittel:</i> 3 W RGB (fest verbaut)			<i>Leuchtmittel:</i> 4 W RGB (fest verbaut)		
<i>IP 44</i>			<i>IP 44</i>		
OVAL 28, 2566451	52,08	Oval 28	FLAT 40, 2568451	55,42	Flat 40
<i>Material:</i> Polyethylene			<i>Material:</i> Polyethylene		
<i>Farbe:</i> warm weiß, RGB			<i>Farbe:</i> Schwarz		
<i>Abmessung:</i> 40 x 28 x 17 cm			<i>Abmessung:</i> 40 x 29 15 cm		
<i>Lieferumfang:</i> Fuß, Erdspieß, Fernbedienung			<i>Lieferumfang:</i> Fuß, Erdspieß, Fernbedienung		
<i>Leuchtmittel:</i> 2 W RGB (fest verbaut)			<i>Leuchtmittel:</i> 9W		
<i>IP 44</i>			<i>IP 44</i>		
Linea 1, 7510012	18,75	Linea 1			
Es können bis zu 5 LINEA Lichterketten miteinander verbunden werden.					
<i>Farbe:</i> LED 2 W warmweiß					
<i>Kabel:</i> 10 m					
<i>Leuchtmittel:</i> 2 W 100x LEDs (fest verbaut)					

ALLE ANDEREN GARDEN LIGHTS PRODUKTE SIND BESTELLWARE UND IN CA. 5 TAGEN LIEFERBAR



CODE P	Euro	Bestellnr.
--------	------	------------

Trafo 21W, 6209011	18,75	Trafo 21
--------------------	-------	----------

Timer ohne
 Lichtsensor ohne
 IP 44
 Kabel: ohne



Trafo 150W, 6211011	56,25	Trafo 150
---------------------	-------	-----------

Timer ohne
 Lichtsensor ohne
 IP 64
 Kabel: Stecker für 230V



Fernbedienung u. Empfänger 6148011	55,42	FEM
------------------------------------	-------	-----

Bis zu 9 Kanäle schaltbar
 Maximale Belastbarkeit: 150W
 Empfänger IP44, Fernbedienung IP20,



KABELSYSTEM 1 (mit festen Verbindungspunkten)

Kabel 15m mit 6 Abgängen 6008011	47,46	KB15/6
----------------------------------	-------	--------

Länge: 15 m
 6 Systemanschlüsse, SPT-3
 mit festen Verbindungspunkten



Kabel 10m mit 4 Abgängen 6007011	22,46	KB10/4
----------------------------------	-------	--------

Länge: 10 m
 4 Systemanschlüsse, SPT-1
 mit festen Verbindungspunkten



Verlängerungskabel 10m 6056011	17,92	KB10
--------------------------------	-------	------

Länge: 10 m
 Verlängerungskabel, SPT-3



Verlängerungskabel 6m 6005011	14,58	KB6
-------------------------------	-------	-----

Länge: 6 m
 Verlängerungskabel, SPT-1



Verlängerungskabel 5m 6182011	22,08	KB5G
-------------------------------	-------	------

Länge: 5 m Gummi
 Verlängerungskabel



Verlängerungskabel 2m 6177011	12,92	KB2G
-------------------------------	-------	------

Länge: 2 m Gummi
 Verlängerungskabel



Schraubabzweiger SPT-3 6160011	3,75	SAZ3
--------------------------------	------	------

für zusätzliche Abzweiger an beliebiger Stelle am SPT-3 Kabel



Schraubabzweiger SPT-1 6165011	3,75	SAZ1
--------------------------------	------	------

für zusätzliche Abzweiger an beliebiger Stelle am SPT-1 Kabel



KABELSYSTEM 2 (Flex Verbindung)

Flex-Kabel 10m 6259011	24,96	KB-Flex-10
------------------------	-------	------------

Länge: 10 m
 Montage: Steckverbindung
 im Lieferumfang: 2 Endkappen



Flex-Kabel 25m 6260011	54,96	KB-Flex-25
------------------------	-------	------------

Länge: 25 m
 Montage: Steckverbindung
 im Lieferumfang: 2 Endkappen



Flex-Kabel 50m 6264011	107,46	KB-Flex-50
------------------------	--------	------------

Länge: 50 m
 Montage: Steckverbindung
 im Lieferumfang: 2 Endkappen



Flex Verbinder F 6262011	7,08	Flex-Verb-M
--------------------------	------	-------------

Type M (Male)
 Mit dem Schnellverbinder M kann ein zugeschnittenes Garden Lights Hauptkabel (nur Flex SPT-2) an einen Trafo oder Abzweig angeschlossen werden.



Flex Verbinder F 6261011	5,42	Flex-Verb-F
--------------------------	------	-------------

Type F (Female)
 Stellt eine sicherer Verbindung zum Hauptkabel her



Oberflurberegnung



Schwinghebelregner aus Messing

*Hochleistungs-Schwinghebelregner aus Messing mit Edelstahl Antriebsfeder und Umschaltfeder.
Einsatz: Öffentlich Grünanlagen, Gartenbau, Landwirtschaft, Tennisanlagen*

1/2" Messing Regner Teil- und Vollkreis

Wurfweite: 9,0 - 13,5 m, Wasserverb.: 0,34 - 1,44 m³/h bei 2 - 4 bar
Anschlußgewinde: 1/2" AG, Strahlanstieg 27°,
mit Prallblech u. Strahlstörschraube

Bestellnr.	Bezeichnung	EURO	Code E
VYR1/2VT	1/2" Schwinghebelreg. Teil,-u.Vollkr.	26,50	

bar	m	m ³ /h
2,0	11,5	0,85
3,0	12,0	1,04
4,0	13,0	1,18



3/4" Messing Regner Teil- und Vollkreis

Wurfweite: 12,2 - 15,2 m, Wasserverb.: 0,9 - 2,42 m³/h bei 2,1 - 4,2 bar
Anschlußgewinde: 3/4" AG, Strahlanstieg 27°, mit Strahlstörschraube

Bestellnr.	Bezeichnung	EURO	Code E
VYR3/4VT	3/4" Schwinghebelreg. Teil,-u.Vollkr.	39,50	

bar	m	m ³ /h
2,5	13,4	1,36
3,1	14,0	1,54
4,2	14,6	1,77



1" Messing Regner Teil- und Vollkreis

Wurfweite: 15,2 - 23,0 m, Wasserverb.: 2,2 - 8,1 m³/h bei 3,5 - 5,6 bar
Anschlußgewinde: 1" IG, Strahlanstieg 27°, mit Strahlstörschraube

Bestellnr.	Bezeichnung	EURO	Code E
VYR1VT	1" Schwinghebelreg. Teil,-u.Vollkr.	69,30	

bar	m	m ³ /h
3,5	17,1	2,92
4,9	18,9	3,49
5,6	19,5	3,74



5/4" Messing Regner Teil- und Vollkreis

Wurfweite: 26,0 - 37,0 m, Wasserverb.: 7,0 - 28, m³/h bei 5,0 - 7,0 bar
Anschlußgewinde: 5/4" AG, Strahlanstieg 27°, mit Strahlstörschraube

Bestellnr.	Bezeichnung	EURO	Code E
VYR5/4VT	5/4" Schwinghebelreg. Teil,-u.Vollkr.	194,00	

bar	m	m ³ /h
3,5	17,4	3,70
4,7	18,9	4,24
5,6	19,5	4,72



Schwinghebelregner aus Rotguss

mit Edelstahl Antriebsfeder und Umschaltfeder.

Bestellnr.	Bezeichnung	EURO	Code E
FEC1/2VT	1/2" Regner Teil,- u.Vollkreis , AG Wurfweite: 11,4 - 12,5 m	25,00	
FEC3/4VT	3/4" Regner Teil,- u.Vollkreis , AG Wurfweite: 11,8 - 14,4 m	37,00	
FEC1VT	1" Regner Teil,- u.Vollkreis , IG Wurfweite: 16,8 - 23,5 m	65,00	



**ALLGEMEINE VERTRAGS- UND LIEFERBEDINGUNGEN der Firma
A.F.T. BIRBAUER + GSTETTNER GMBH (im folgenden „AFT“ genannt)**

1. Allgemeines:

Diese Bedingungen gelten für alle - auch künftigen - Lieferungen oder wie immer zu bezeichnenden Leistungen der AFT sowie damit im Zusammenhang stehenden Ansprüche aller Art. Gegenteilige oder zusätzliche vom Käufer/Besteller bezogene Bedingungen sind, auch wenn solche seitens der AFT nicht ausdrücklich zurückgewiesen werden, unbeachtlich. Der Käufer/Besteller anerkennt durch Aufnahme bzw. Fortsetzung der Geschäftsbeziehungen AFT deren Verkaufs- und Lieferbedingungen. Sämtliche Bestellungen bedürfen für ihre Verbindlichkeit unserer schriftlichen Auftragsbestätigung. Abweichende Bestimmungen, mündliche Absprachen, Ergänzungen oder spätere Änderungen zu diesen Vertragsbedingungen oder schriftlichen Vereinbarungen bedürfen zur Wirksamkeit und Verbindlichkeit der schriftlichen Bestätigung der AFT in jedem Einzelfall.

2. Angebot, Vertragsabschluss:

Alle Angebote der AFT sind freibleibend bezüglich Preis, Menge, Lieferfristen, Technische Angaben, Maße, Gewichte und Abbildungen in Katalogen, Prospekten und dergleichen. Zwischenverkäufe bleiben der AFT vorbehalten. Bestellungen des Kunden werden erst durch schriftliche Bestätigung seitens der AFT oder deren Veranlassung der Lieferung oder Leistung für die AFT verbindlich. Der Kunde bleibt an eine Bestellung gebunden, solange die AFT die Annahme nicht ausdrücklich schriftlich ablehnt.

3. Pläne, Kataloge, Prospekte, Muster:

Die angegebenen Preise verstehen sich ohne gesetzliche Mehrwertsteuer, freibleibend ab unserem Lager 2345 Brunn/Geb., unverpackt. Pläne stellen unser geistiges Eigentum dar und dürfen ohne unserer schriftlichen Einwilligung weder Konkurrenzfirmen, noch dritten Personen weitergegeben werden. Alle Angaben bezüglich Preis, Menge, Lieferfristen, Technische Angaben, Maße, Gewichte und Abbildungen in Katalogen, Prospekten und dergleichen sind freibleibend und unverbindlich. Technische und ausführungsmäßige Änderungen vorbehalten.

4. Lieferfrist:

Jede von der AFT zugesagte Lieferfrist ist nur als annähernd zu verstehen. Diese sind unverbindlich und werden vom Tage der Auftragsbestätigung bis zur Absendung gerechnet. Von unserem Willen unabhängige Umstände, wie z.B. Störungen bei unseren Vorlieferanten, Arbeitskonflikte, sowie alle Fälle von höherer Gewalt entbinden uns ohne Schadenersatzverpflichtung für die Dauer und den Umfang der dadurch notwendig werdenden Einschränkungen von der Lieferung, ohne das zum Abschluß gebrachte Geschäft rückgängig zu machen. Bei Lieferverzug der AFT ist ein Rücktritt des Bestellers vom Vertrag erst nach Ablauf einer vorher schriftlich gesetzten, angemessenen Nachfrist zulässig. Es steht uns in solchen Fällen das Recht zu, von dem Auftrage, soweit er unsererseits noch nicht erfüllt ist, zurückzutreten. Schadenersatzansprüche aus dem Titel etwaiger Lieferzeitüberschreitungen sind ebenso wie Lieferungen gegen Pönale ausgeschlossen. Behebbarer Mängel am Liefergut berechtigen den Besteller nicht zur Annahmeverweigerung.

5. Erfüllung und Gefahrenübergang:

Alle Lieferungen erfolgen - unfrei und frachtfrei - auf Gefahr des Bestellers. Wir leisten daher für Abgang, Verwechslungen oder Beschädigungen der Ware auf dem Transport keinerlei Vergütung oder Ersatz. Im Falle eines Verlustes oder der Beschädigung der Ware während des Transportes obliegt die Reklamation gegenüber dem transportführenden Organ dem Empfänger. Mit der Übergabe der Ware an den Abholer, Verfrachter, die Eisenbahn oder einen sonstigen Beauftragten, ist unsere Lieferverpflichtung erfüllt. Wünscht der Besteller eine Versicherung, erfolgt diese auf seine Kosten und im gewünschten Ausmaß. Die Verfrachtung wird von uns nach bestem Ermessen auf die für uns günstigste Weise vorgenommen. Sollten sich durch bestimmte Versandvorschriften des Bestellers, wie z.B. Expreßsendungen, Mehrkosten ergeben, gehen diese zu dessen Lasten. Abladeposten bei Zustellung sind vom Käufer/Besteller zu tragen. Bei verzögertem Abgang aus dem Lieferwerk ohne unser Verschulden geht die Gefahr mit dem Tag der Versandbereitschaft auf den Käufer/Besteller über.

6. Gewährleistung:

Beanstandungen, die sich auf falsche oder unvollständige Lieferung oder auf sofort erkennbare Mängel beziehen, müssen uns binnen 8 Tagen nach Eingang der Ware schriftlich mitgeteilt werden, andernfalls gilt die Ware als abgenommen. Für Zulieferteile anderer Erzeugerfirmen gelten deren Garantiebestimmungen und sind Ersatzleistungen erst nach Anerkennung durch den Erzeuger möglich. Für die Kosten einer durch den Käufer selbst vorgenommenen Mängelbehebung haben wir nur dann aufzukommen, wenn wir hierzu eine schriftliche Zustimmung gegeben haben. Rücksendungen von Waren bedürfen unseres vorherigen Einverständnisses. Mängel einzelner Stücke berechtigen nicht, die ganze Sendung zur Verfügung zu stellen.

7. Preise:

Die Preise sind sowohl bei Angeboten als auch im Abschlußfalle, wenn nicht anderes vereinbart wurde, freibleibend. Die angegebenen Preise basieren auf den Kosten zum Zeitpunkt der Preisabgabe. Kostenänderung bis zur Lieferung gehen zu Gunsten bzw. zu Lasten des Käufers/Bestellers. Die AFT ist berechtigt zwischenzeitliche Preis- und Kostenänderungen einschließlich Veränderungen der Währungsparität bei Erstellung der Faktura oder in Form einer Nachtragsfaktura zu berücksichtigen. Ein Rücktrittsrecht kann vom Käufer dadurch nicht abgeleitet werden. Kosten für Montagen sind in den Preisen nicht inbegriffen. Diese werden nach dem jeweils gültigen Regiesatz verrechnet. Alle Preise gelten pro Stück, bzw. pro Laufmeter. Die angegebenen Preise verstehen sich ohne gesetzliche Mehrwertsteuer, freibleibend ab unserem Lager 2345 Brunn/Geb., unverpackt.

8. Zahlung:

Bis zur vollständigen Erfüllung aller finanziellen Verpflichtungen des Käufers/Bestellers behalten wir uns das Eigentumsrecht vor. Bei Pfändung oder sonstiger Inanspruchnahme ist der Käufer verpflichtet, unser Eigentumsrecht geltend zu machen und uns unverzüglich zu verständigen. Der Käufer/Besteller ist nicht berechtigt, Zahlungen wegen Gewährleistungs- oder sonstigen Ansprüchen welcher Art auch immer, gegenüber der AFT zurückzuhalten. Bei Rücktritt vom Vertrag muß uns der Besteller die tatsächlich entstandenen Aufwendungen, mindestens aber 20% des Vertragswertes erstatten. Für Sonderanfertigungen sind die vollen Kosten zu erstatten. Bei Zahlungsverzug kann AFT fällige Verzugszinsen des offenen Betrages in der Höhe von mindestens 1% pro Monat dem säumigen Käufer/Besteller verrechnen. Der Käufer/Besteller verpflichtet sich, im Falle seiner Säumigkeit, uns die anfallenden (auch eigene) Mahn- und Inkassospesen sowie außergerichtliche anwaltliche Betreuungskosten zu ersetzen.

9. Abweichende Bestimmungen:

Alle vom Käufer/Besteller gemachten Vorschriften und Bemerkungen, welche sich mit den Lieferbedingungen nicht decken, sind nur dann für uns verbindlich, wenn sie von uns schriftlich bestätigt werden und gelten nur für jenes Geschäft, für welches sie vereinbart wurden.

10. Erfüllungsort, Gerichtsstand:

Vertrags- und Erfüllungsort ist in jeder Hinsicht Wien, auch wenn die AFT ihre Vertragspflichten an einem anderen Ort erfüllt oder zu erfüllen hat. Österreichisches Recht ist allen Vereinbarungen zwischen Käufer/Besteller und der AFT zu Grunde zu legen. Gerichtsstand ist Wien.



A.F.T. Biribauer + Gstettner GmbH
 Anton Bruckner-Gasse 18
 A-2345 Brunn/Gebirge

FN: 34061s
 UID: ATU 19089402

Bankverbindung:
 Raika Pressbaum-Breitenfurt
 BLZ: 32 667
 Kto: 430 835

Tel.: +43 2236 37 88 89
 Fax: +43 2236 37 88 63

www.aft.co.at
 aft@aft.co.at

IBAN: AT643266700000430835

BIC: RLNWATWWPRB

HFU Liste: DGNR 800029786